



---

**DA** Opvaskemaskine  
**FI** Astianpesukone  
**NO** Oppvaskmaskin

---

Brugsanvisning 2  
Käyttöohje 22  
Bruksanvisning 42



## INDHOLDSFORTEGNELSE

1. OM SIKKERHED.....	3
2. SIKKERHEDSANVISNINGER.....	4
3. PRODUKTBESKRIVELSE AF APPARATET.....	5
4. BETJENINGSPANEL .....	6
5. PROGRAMMER.....	7
6. INDSTILLINGER.....	8
7. TILVALGSFUNKTIONER.....	11
8. FØR IBRUGTAGNING.....	11
9. DAGLIG BRUG.....	13
10. RÅD OG TIP.....	14
11. VEDLIGEHOLDELSE OG RENGØRING.....	16
12. FEJLFINDING.....	17
13. TEKNISK INFORMATION.....	21

## VI TÆNKER PÅ DIG

Tak for dit køb af et Electrolux-apparat. Du har valgt et produkt, som giver dig årtiers professionel erfaring og innovation på én gang. Genialt og elegant. Det er designet med dig i tankerne. Så uanset hvornår du bruger det, kan du være sikker på, at du får fantastiske resultater hver gang.

Velkommen til Electrolux.

**Besøg vores websted for at:**



Få rådgivning, brochurer, fejlfinding, serviceinformation:  
**[www.electrolux.com/webselfservice](http://www.electrolux.com/webselfservice)**



Registrere dit produkt for bedre service:  
**[www.registerelectrolux.com](http://www.registerelectrolux.com)**



Købe tilbehør, forbrugsvarer og originale reservedele til dit apparat:  
**[www.electrolux.com/shop](http://www.electrolux.com/shop)**

## KUNDEPLEJE OG SERVICE

Brug altid originale reservedele.

Sørg for at have følgende data tilgængelig, når du kontakter vores autoriserede servicecenter: Model, PNC, serienummer.

Du finder oplysningerne på maskinens typeskilt.

 Advarsel/Forsigtig-Sikkerhedsanvisninger

 Generelle oplysninger og gode råd

 Miljøoplysninger

Ret til ændringer uden varsel forbeholdes.

## 1. ⚠️ OM SIKKERHED

Læs brugsanvisningen grundigt, før apparatet installeres og tages i brug. Producenten kan ikke drages til ansvar, hvis apparatet installeres forkert og anvendelsen forårsager skade. Opbevar altid brugsanvisningen sammen med apparatet til eventuel fremtidig brug.

### 1.1 Sikkerhed for børn og andre udsatte personer

- Apparatet kan bruges af børn fra 8 år og opefter samt af personer med nedsat fysisk, sensorisk eller psykisk funktionsevne, eller som mangler den nødvendige erfaring eller viden, hvis de er under opsyn eller er blevet instrueret i at bruge apparatet på en sikker måde samt forstår de medfølgende farer.
- Børn må ikke lege med apparatet.
- Opbevar alle opvaskemidler utilgængeligt for børn.
- Lad ikke børn og husdyr komme tæt på apparatet, mens lågen er åben.
- Rengøring og vedligeholdelse må ikke udføres af børn uden overvågning.

### 1.2 Generelt om sikkerhed

- Dette apparat er beregnet til husholdningsbrug eller lignende anvendelse, som f.eks.:
  - stuehuse, kantineområder i butikker, på kontorer og i andre arbejdsmiljøer
  - af kunder på hoteller, moteller, bed & breakfast og andre miljøer af indkvarteringstypen.
- Apparatets specifikationer må ikke ændres.
- Driftsvandtrykket (minimum og maksimum) skal være mellem 0.5 (0.05) / 8 (0.8) bar (Mpa)
- Overhold det maksimale antal af 9 kuverter.
- Hvis netledningen er beskadiget, skal den af sikkerhedsgrunde udskiftes af producenten, et autoriseret servicecenter eller en tekniker med tilsvarende kvalifikationer.

- Læg knive og bestik med skarpe spidser i bestikkurven med spidserne vendt nedad eller læg dem vandret.
- Lad ikke apparatets låge stå åben uden opsyn for at undgå, at nogen falder over den.
- Sluk for apparatet, og tag stikket ud af kontakten inden vedligeholdelse.
- Undlad at bruge højtryksrensere eller damp til at rengøre apparatet.
- Ventilationsåbningerne i bunden (hvis relevant) må ikke tildækkes af et gulvtæppe.
- Apparatet skal sluttes til vandledningsnettet ved hjælp af de nye medfølgende slangesæt. Gamle slangesæt må ikke genbruges.

## 2. SIKKERHEDSANVISNINGER

### 2.1 Installation

- Fjern al emballagen.
- Undlad at installere eller bruge et beskadiget apparat.
- Stil eller brug ikke apparatet et sted, hvor temperaturen kommer under 0 °C.
- Følg installationsvejledningen, der følger med apparatet.

### 2.2 Tilslutning, el



#### **ADVARSEL!**

Risiko for brand og elektrisk stød.

- Apparatet skal tilsluttes strøm m/jord, jvf. Stærkstrømsreglementet.
- Sørg for, at de elektriske data på typeskiltet svarer til strømforsyningen. Hvis det ikke er tilfældet, skal du kontakte en elektriker.
- Brug altid en korrekt monteret lovlig tilslutningskontakt.
- Brug ikke multistik-adaptere og forlængerledninger.
- Pas på du ikke beskadiger netstikket og kablet. Hvis der bliver behov for at udskifte netledningen, skal det udføres af vores autoriserede servicecenter.

- Sæt først netstikket i stikkontakten ved installationens afslutning. Sørg for, at der er adgang til elstikket efter installationen.
- Undgå at slukke for maskinen ved at trække i ledningen. Tag altid fat i selve netstikket.
- Dette apparat opfylder gældende EØF-direktiver.
- Kun for Storbritannien og Irland. Apparatet har et 13 A-netstik. Hvis det er nødvendigt at udskifte sikringen i netstikket, brug sikring: 13 amp ASTA (BS 1362).

### 2.3 Tilslutning, vand

- Pas på du ikke beskadiger vandslangerne.
- Inden du tilslutter apparatet til nye rør eller rør, som ikke har været i brug i lang tid, skal du lade vandet løbe, indtil det bliver klart.
- Kontrollér, at der ikke er nogen utætheder, første gang du bruger apparatet.
- Hvis tilløbsslangen beskadiges, skal stikket straks tages ud af stikkontakten. Kontakt det autoriserede servicecenter for at få udskiftet tilløbsslangen.

## 2.4 Brug

- Undgå at sidde eller stå på den åbne låge.
- Opvaskemidler er farlige. Følg sikkerhedsanvisningen på opvaskemidlets emballage.
- Drik og leg ikke med vandet i apparatet.
- Tag ikke opvasken ud af apparatet, før opvaskeprogrammet er slut. Der kan være opvaskemiddel på servicet.
- Der kan komme meget varm damp ud af apparatet, hvis du åbner lågen, mens programmet er i gang.
- Undlad at bruge brændbare produkter eller ting, der er fugtet med brændbare produkter, i apparatet eller i nærheden af eller på dette.

## 2.5 Service

- Kontakt det autoriserede servicecenter for at få apparatet

repareret. Vi anbefaler kun at anvende originale reservedele.

- Når du kontakter det autoriserede servicecenter, skal du sørge for at have følgende oplysninger klar, som står på typeskiltet.

Model :

PNC:

Serienummer:

## 2.6 Bortskaffelse



### ADVARSEL!

Risiko for personskade eller kvælning.

- Tag stikket ud af kontakten.
- Klip elledningen af, og kassér den.
- Fjern lågens lås, så børn og kæledyr ikke kan blive lukket inde i apparatet.

## 3. PRODUKTBESKRIVELSE AF APPARATET

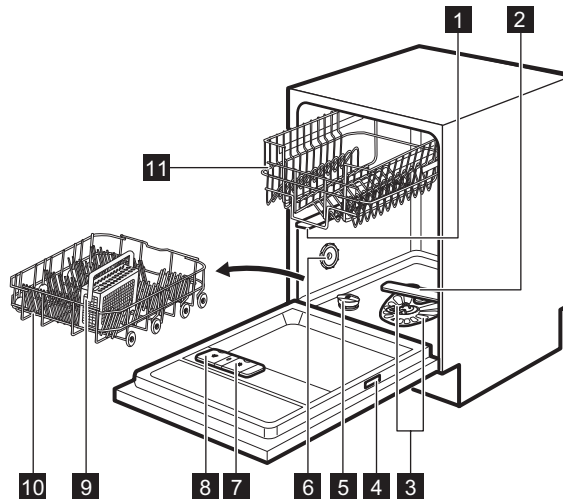

**1** Mellemste spulearm

**2** Nederste spulearm

**3** Filtre

**4** Mærkeplade

**5** Saltbeholder

**6** Udluftning

**7** Beholder til afspændingsmiddel

**8** Beholder til vaskemiddel

**9** Bestikkurv

**10** Nederste kurv

## 4. BETJENINGSPANEL

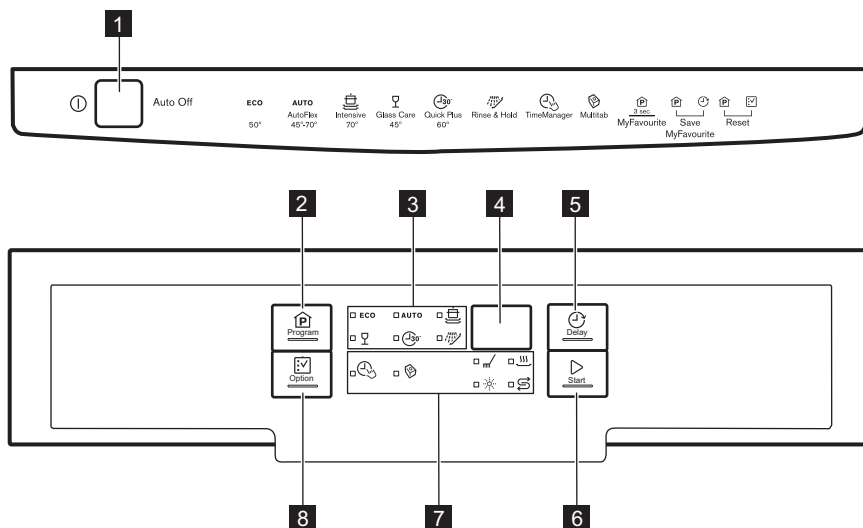





- |                                |                      |
|--------------------------------|----------------------|
| <b>1</b> Til-/fra-knap         | <b>6</b> Start-knap  |
| <b>2</b> Program-knap          | <b>7</b> Lamper      |
| <b>3</b> Program-kontrollamper | <b>8</b> Option-knap |
| <b>4</b> Display               |                      |
| <b>5</b> Delay-knap            |                      |

### 4.1 Indikatorer

Indikator	Beskrivelse
	Opvaskeprogram. Tændes, når opvaskeprogrammet er i gang.
	Tørreprogram. Tændes, når tørreprogrammet er i gang.
	Multitab-kontrollampe.
	TimeManager-kontrollampe.
	Kontrollampe for skyllemiddel. Er altid slukket, når programmet er i gang.
	Kontrollampe for salt. Er altid slukket, når programmet er i gang.

## 5. PROGRAMMER

Program	Grad af snavs Fyldningens art	Programtrin	Tilvalg
<b>ECO 1)</b>	<ul style="list-style-type: none"> <li>• Normalt snavset</li> <li>• Service og bestik</li> </ul>	<ul style="list-style-type: none"> <li>• Forskyl</li> <li>• Opvask 50 °C</li> <li>• Skylninger</li> <li>• Tørring</li> </ul>	<ul style="list-style-type: none"> <li>• TimeManager</li> <li>• Multitab</li> </ul>
<b>AUTO 2)</b>	<ul style="list-style-type: none"> <li>• Alt</li> <li>• Service, bestik, kogegej</li> </ul>	<ul style="list-style-type: none"> <li>• Forskyl</li> <li>• Opvask fra 45 °C til 70 °C</li> <li>• Skylninger</li> <li>• Tørring</li> </ul>	<ul style="list-style-type: none"> <li>• Multitab</li> </ul>
 <b>3)</b>	<ul style="list-style-type: none"> <li>• Meget snavset</li> <li>• Service, bestik, kogegej</li> </ul>	<ul style="list-style-type: none"> <li>• Forskyl</li> <li>• Opvask 70 °C</li> <li>• Skylninger</li> <li>• Tørring</li> </ul>	<ul style="list-style-type: none"> <li>• TimeManager</li> <li>• Multitab</li> </ul>
	<ul style="list-style-type: none"> <li>• Normalt eller let snavset</li> <li>• Finere porcelæn og glas</li> </ul>	<ul style="list-style-type: none"> <li>• Opvask 45 °C</li> <li>• Skylninger</li> <li>• Tørring</li> </ul>	<ul style="list-style-type: none"> <li>• Multitab</li> </ul>
 <b>4)</b>	<ul style="list-style-type: none"> <li>• Frisk snavset</li> <li>• Service og bestik</li> </ul>	<ul style="list-style-type: none"> <li>• Opvask 60 °C eller 65 °C</li> <li>• Skylninger</li> </ul>	<ul style="list-style-type: none"> <li>• Multitab</li> </ul>
 <b>5)</b>	<ul style="list-style-type: none"> <li>• Alt</li> </ul>	<ul style="list-style-type: none"> <li>• Forskyl</li> </ul>	

1) Med dette program får du den mest effektive brug af vand og energiforbrug til service og bestik med normalt snavs. (Dette er standardprogrammet til testgennemførsler).

2) Apparatet registrerer graden af snavs og mængden af genstande i kurvene. Temperaturen, mængden af vand, energiforbruget og programtiden justeres automatisk.





3) Programmet har et skylletrin med høj temperatur, hvilket giver bedre resultater for hygiejnen. Under skyllefasen forbliver temperaturen på 70 °C i mindst 10 minutter.

4) Med dette program kan du vaske en opvask med frisk snavs. Det giver gode opvaskeresultater på kort tid.

5) Med dette program kan du hurtigt skylle service for at forhindre, at madrester sætter sig godt fast på det, og at der dannes lugte i apparatet. Brug ikke opvaskemiddel til dette program.

### 5.1 Forbrugsværdier

Program 1)	Vand (l)	Energi (kWt)	Varighed (min)
<b>ECO</b>	9.5	0.789	225
<b>AUTO</b>	6 - 11	0.5 - 1.2	40 - 140

Program 1)	Vand (l)	Energi (kWh)	Varighed (min)
	11 - 13	1.3 - 1.4	140 - 160
	11 - 12	0.7 - 0.8	70 - 80
	8	0.8	30
	4	0.1	14

1) Forbrugsværdierne kan variere alt efter vandtemperatur og -tryk, udsving i netspænding, tilvalg og opvaskens størrelse.

## 5.2 Oplysninger til testinstitutter

For alle nødvendige oplysninger til test, send en e-mail til:

[info.test@dishwasher-production.com](mailto:info.test@dishwasher-production.com)

Skriv produktnummeret (PNC) ned, som findes på mærkepladen.

## 6. INDSTILLINGER

### 6.1 Tilstand for programvalg og brugertilstand

Når et apparat står i tilstanden for programvalg, er det muligt at indstille et program og at åbne brugertilstanden.

**I brugertilstanden kan følgende indstillinger ændres:**

- Niveauet af blødgøringsanlægget i henhold til vandets hårdhed.
- Aktiveringen eller deaktiveringen af lydsignalet for programslut.
- Aktiveringen af beholderen til afspændingsmiddel, når du ønsker at bruge funktionen Multitab uden afspændingsmiddel.

**Disse indstillinger gemmes, indtil du ændrer dem igen.**

### Sådan indstiller du tilstanden for programvalg

Apparatet er i tilstanden for valg af program, når programlampe **ECO** er tændt, og displayet viser programmets varighed.

Når du aktiverer programmet, står det normalt i tilstanden for programvalg. Hvis dette dog ikke skulle være tilfældet, kan du indstille tilstanden for programvalg på følgende måde:

Tryk, og hold samtidigt på **Program** og **Option**, indtil apparatet er i tilstanden for programvalg.

### 6.2 Blødgøringsanlæg

Blødgøringsanlægget fjerner mineraler fra vandforsyningen, som ellers kan have en skadelig virkning på opvaskeresultaterne og på apparatet.

Jo højere indholdet af disse mineraler er, desto hårdere er vandet. Vandets hårdhedsgrad måles i modsvarende skalaer.

Blødgøringsanlægget skal indstilles efter det lokale vands hårdhedsgrad. Oplysning om vandets hårdhedsgrad fås hos det lokale vandværk. Det er vigtigt at vælge det rette niveau for blødgøringsanlægget for at sikre gode vaskeresultater.



## Vandets hårdhed

Tyske grader (°dH)	Franske grader (°fH)	mmol/l	Clarkegrader	Blødgøringsanlæggets niveau
47 - 50	84 - 90	8.4 - 9.0	58 - 63	10
43 - 46	76 - 83	7.6 - 8.3	53 - 57	9
37 - 42	65 - 75	6.5 - 7.5	46 - 52	8
29 - 36	51 - 64	5.1 - 6.4	36 - 45	7
23 - 28	40 - 50	4.0 - 5.0	28 - 35	6
19 - 22	33 - 39	3.3 - 3.9	23 - 27	5 1)
15 - 18	26 - 32	2.6 - 3.2	18 - 22	4
11 - 14	19 - 25	1.9 - 2.5	13 - 17	3
4 - 10	7 - 18	0.7 - 1.8	5 - 12	2
<4	<7	<0.7	< 5	1 2)

1) Fabriksindstilling.



2) Brug ikke salt på dette niveau.

Hvis du bruger multitabs, som indeholder salt, og dit vand har en hårdhedsgrad på under 21 °dH, kan du indstille det laveste niveau af blødgøringsanlægget. Det deaktiverer saltpåfyldningslampen.

**Hvis du bruger almindeligt opvaskemiddel eller multitabs uden salt, bør du indstille den rette vandhårdhedsgrad for at holde saltpåfyldningslampen aktiv.**

### Sådan indstilles blødgøringsanlægget

Apparatet skal være i programvalgstilstand.

- For at åbne brugertilstanden skal du trykke på **Delay** og **Start** og holde dem nede samtidigt, indtil kontrollampen **ECO, AUTO** og  begynder at blinke, og displayet bliver tomt.
- Tryk på **Program**.
  - Kontrollampen **AUTO** og  slukkes.

- Kontrollampen **ECO** bliver ved med at blinke.
  - Displayet viser den aktuelle indstilling: f.eks.  $5 \text{ L} =$  niveau 5.
- Tryk på **Program** gentagne gange for at ændre indstillingen.
  - Tryk på tænd-/sluk-knappen for at bekræfte indstillingen.

### 6.3 Beholderen til afspændingsmiddel

Afspændingsmiddel hjælper med at tørre tallerkener og fade, uden at de får pletter og striber.

Der frigøres automatisk afspændingsmiddel under den varme skyllefase.







### Brug af afspændingsmiddel og multi-tabs

Når du aktiverer tilvalget Multitab, frigør beholderen til afspændingsmiddel fortsat afspændingsmiddel. Du kan dog slå beholderen til afspændingsmiddel fra. I så fald bliver tørreresultaterne muligvis ikke tilfredsstillende.

Når beholderen til afspændingsmiddel er slået fra, er lampen for afspændingsmiddel altid slukket.

## Sådan aktiveres beholderen til afspændingsmiddel

Apparatet skal være i programvalgstilstand.

1. For at åbne brugertilstanden skal du trykke på **Delay** og **Start** og holde dem nede samtidigt, indtil kontrollamperne **ECO**, **AUTO** og  begynder at blinke, og displayet bliver tomt.
2. Tryk på **Option**.
  - Kontrollamperne **ECO** og  slukkes.
  - Kontrollampen **AUTO** bliver ved med at blinke.
  - Displayet viser den aktuelle indstilling.
    -   = beholder til afspændingsmiddel aktiveret.
    -   = beholder til afspændingsmiddel deaktiveret.
3. Tryk på **Option** for at ændre indstilling.
4. Tryk på tænd-/sluk-knappen for at bekræfte indstillingen.







## 6.4 Lydsignaler

Der udsendes lydsignaler, når der opstår en fejl i apparatet. Lydsignalerne kan ikke slås fra.

Der lyder også et lydsignal, når programmet er slut. Dette lydsignal er deaktiveret som standard, men det kan aktiveres.

## Sådan aktiveres lydsignalet for programslut

Apparatet skal være i programvalgstilstand.

1. For at åbne brugertilstanden skal du trykke på **Delay** og **Start** og holde dem nede samtidigt, indtil kontrollamperne **ECO**, **AUTO** og  begynder at blinke, og displayet bliver tomt.
2. Tryk på **Delay**
  - Kontrollamperne **ECO** og **AUTO** slukkes.
  - Kontrollampen  bliver ved med at blinke.
  - Displayet viser den aktuelle indstilling:
    -   = Akustisk signal slukket.
    -   = Akustisk signal tændt.
3. Tryk på **Delay** for at ændre indstilling.
4. Tryk på tænd-/sluk-knappen for at bekræfte indstillingen.

## 6.5 MyFavourite

Med denne funktion kan du indstille og gemme det program, som du bruger hyppigst.

Du kan kun gemme 1 program. En ny indstilling sletter den foregående.

### Sådan indstiller du MyFavourite-programmet

Tryk på **Program**, og hold den nede, indtil lamperne for MyFavourite-programmet og tilvalgene tændes. Displayet viser programmets varighed.

### Sådan gemmer du MyFavourite-programmet

1. Indstil det program, du ønsker at gemme
- Du kan også indstille relevante tilvalg sammen med programmet.
2. Tryk på **Program** og **Delay** og hold dem nede samtidigt, indtil lamperne for programmet og tilvalgene blinker i nogle få sekunder.

## 7. TILVALGSFUNKTIONER

 De ønskede tilvalg skal slås til hver gang, inden du starter et program. Dette tilvalg kan ikke slås til eller fra, mens et program er i gang.

 Ikke alle tilvalg er kompatible med hinanden. Hvis du har valgt tilvalg, som ikke er kompatible, deaktiverer apparatet automatisk et eller flere af dem. Det er kun lamperne for de tilvalg, der stadigvæk er aktive, som forbliver tændt.

### 7.1 Multitab

Aktivér dette tilvalg, når du bruger multitabletter med salt, afspændingsmiddel og opvaskefunktion. De kan også indeholde andre rengørings- eller skyllemidler.

Dette tilvalg deaktiverer tilsætningen af salt. Kontrollampen for salt tændes ikke.

Når dette tilvalg vælges, forlænges programmets varighed for at forbedre rengørings- og tørreresultaterne med multitabletter.

Multitab er ikke et permanent tilvalg og skal vælges ved hver programstart.

### Sådan aktiveres Multitab

Tryk på **Option**, indtil -lampen tændes. Hvis funktionen ikke gælder for programmet, tændes den relaterede lampe ikke, eller den blinker hurtigt nogle få sekunder og slukkes derefter. Displayet viser den opdaterede programvarighed.

### 7.2 TimeManager

Dette tilvalg øger trykket og vandtemperaturen. Vaske- og tørreresultaterne er kortere.

Den samlede programvarighed mindskes med ca. 50 %.

Vaskeresultaterne er de samme som for den normale programvarighed. Tørreresultaterne forringes muligvis.

### Sådan aktiveres TimeManager

Tryk på **Option**, indtil -lampen tændes.

Hvis tilvalget ikke gælder for programmet, tændes den relaterede lampe ikke, eller den blinker hurtigt nogle få sekunder og slukkes derefter. Displayet viser den opdaterede programvarighed.

## 8. FØR IBRUGTAGNING

1. **Sørg for, at blødgøringsanlæggets aktuelle niveau svarer til vandforsyningsens hårdhed. Hvis ikke, bør du justere niveauet for blødgøringsanlægget.**
2. Fyld saltbeholderen.
3. Fyld beholderen til afspændingsmiddel.
4. Åbn vandhanen.
5. Start et program for at fjerne evt. rester fra fabrikationen, der stadigvæk kan befinde sig i apparatet. Brug ikke opvaskemiddel, og fyld ikke noget i kurvene.

Når du starter et program, kan det tage op til 5 minutter før blødgøringsanlægget er klar til drift. Det ser ud til, at maskinen ikke virker. Vaskefasen starter først, når denne procedure er afsluttet. Proceduren gentages regelmæssigt.

### 8.1 Saltbeholderen



#### PAS PÅ!

Brug kun salt beregnet til opvaskemaskiner.

Saltet bruges til at gøre blødgøringsanlægget klar til drift og til at sikre gode opvaskeresultater i den daglige brug.

## Sådan fylder du saltbeholderen

1. Drej hættet på saltbeholderen mod uret og fjern den.
2. Hæld en liter vand i saltbeholderen (kun første gang).
3. Fyld saltbeholderen op med filtersalt.



4. Fjern saltet rundt om saltbeholderens åbning.



5. Drej hættet på saltbeholderen med uret for at lukke saltbeholderen.



Der kan løbe vand og salt ud fra saltbeholderen, når du fylder den. Risiko for korrosion. Start et program efter at have fyldt saltbeholderen for at undgå dette.

## 8.2 Sådan fyldes beholderen til afspændingsmiddel

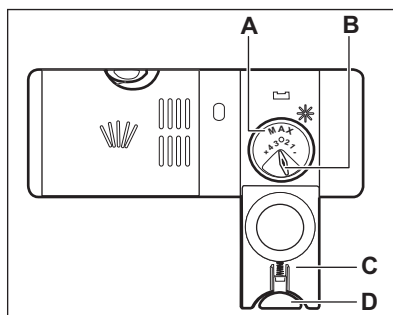
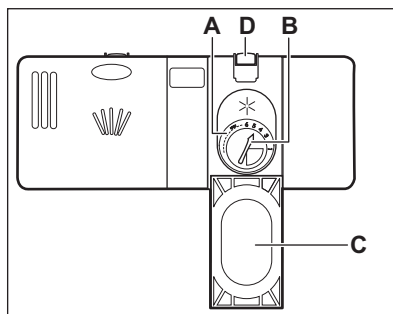

### PAS PÅ!

Brug kun afspændingsmiddel beregnet til opvaskemaskiner.

1. Tryk på udløserknappen (D) for at åbne låget (C).
2. Hæld afspændingsmidlet i beholderen (A), indtil væsken når niveauet 'max' for påfyldning.
3. Tør spildt afspændingsmiddel op med en sugende klud, så der ikke dannes for meget skum.
4. Luk lågen. Sørg for, at udløserknappen låses på plads.



Du kan stille vælgerknappen for mængden (B) mellem position 1 (laveste mængde) og position 4 eller 6 (største mængde).

## 9. DAGLIG BRUG

1. Åbn vandhanen.
  2. Tryk på tænd-/sluk-knappen for at aktivere apparatet.
- Se efter, at apparatet står i tilstanden for programvalg.
- Hvis lampen for salt er tændt, så påfyld saltbeholderen.
  - Fyld beholderen til afspændingsmiddel, hvis lampen for afspændingsmiddel lyser.
3. Fyld kurvene.
  4. Påfyld opvaskemiddel. Aktivér tilvalget Multitab, hvis du bruger multitabletter.
  5. Vælg og start det rette program til opvaskens art og graden af snavs.

### 9.1 Brug af opvaskemiddel

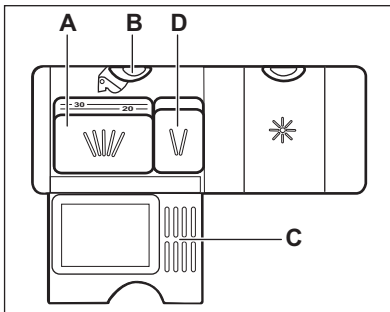
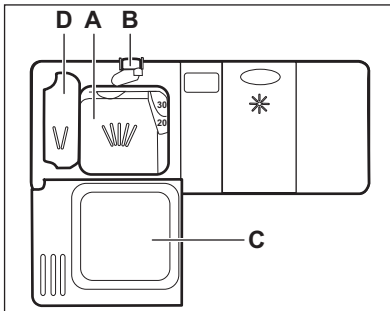

1. Tryk på udløserknappen (B) for at åbne låget (C).
2. Fyld opvaskemiddel i form af pulver eller tabletter i rummet til opvaskemiddel (A).

3. Hvis programmet har et trin med forvask, anbringes en lille mængde opvaskemiddel i rummet (D).
4. Luk lågen. Sørg for, at udløserknappen låses på plads.

### 9.2 Indstilling og start af et program

#### Auto Off-funktionen

Denne funktion mindsker energiforbruget ved automatisk at slukke for apparatet, når det ikke er i drift.

Funktion går i gang:

- 5 minutter efter programmets afslutning.
- Efter 5 minutter, hvis programmet ikke er gået i gang.

#### Starte et program

1. Tryk på tænd/sluk-knappen for at aktivere apparatet. Se efter, at apparatet står i tilstanden for programvalg.
2. Luk apparatets låge.
3. Tryk gentagne gange på **Program**, indtil lampen for det program, du ønsker at vælge, tændes.
  - Hvis du ønsker at vælge MyFavourite-programmet, skal du trykke på **Program** og holde den nede, indtil MyFavourite-indstillingen tændes.

Displayet viser programmets varighed.

4. Indstil de relevante tilvalg.
5. Tryk på **Start** for at starte programmet.
  - Lampen for vaskefasen lyser.
  - Programmets varighed begynder at gå ned i trin på 1 minut.

#### Start af et program med senere start

1. Indstil et program.

2. Tryk på **Delay** en eller flere gange, indtil displayet viser den ønskede udskydelse (fra 1-24 timer). Kontrollampen for det valgte program blinker.
3. Tryk på **Start**.
4. Luk apparatets låge for at starte nedtællingen.

Når nedtællingen er færdig, starter programmet, og vaskefasens lampe lyser.

## Åbning af lågen, mens maskinen er i gang

Hvis du åbner lågen, mens et program er i gang, stopper apparatet. Det kan påvirke energiforbruget og programmets varighed. Når lågen lukkes igen, fortsætter maskinen fra det sted, hvor den blev afbrudt.



Hvis lågen er åben i mere end 30 sekunder under tørrefasen, afsluttes det igangværende program.

## annullering af den senere start, mens nedtællingen er i gang

Når du annullerer udskudt start, skal du indstille programmet og tilvalgene igen.

Tryk, og hold samtidigt på **Program** og **Option**, indtil apparatet er i tilstanden for programvalg.

## annullering af program

Tryk på **Program** og **Option** og hold den nede, indtil apparatet er i tilstanden for programvalg.

Sørg for, at der er opvaskemiddel i beholderen til opvaskemiddel, inden der startes et nyt program.

## Program slut

Når programmet er færdigt, viser displayet 0:00. Kontrollamperne for programstatus slukkes.

Alle knapper er inaktive, bortset fra tænd/sluk-knappen.

1. Tryk på tænd/sluk-knappen, eller vent på, at Auto Off-funktionen slukker apparatet automatisk. Hvis du åbner lågen, inden Auto Off aktiveres, slukkes apparatet automatisk.
2. Luk for vandhanen.

# 10. RÅD OG TIP

## 10.1 Generel

Følgende tips vil sikre optimale rengørings- og tørreresultater i den daglige brug samt hjælpe med at beskytte miljøet.

- Bortskaf madrester fra servicet sammen med køkkenaffaldet.
- Forskyl ikke service i hånden. Når det er nødvendigt, kan du bruge programmet til forskyl (hvis tilgængeligt) eller vælge et program med en forskylningsfase.
- Brug altid hele kurveområdet.
- Når du fylder apparatet, skal du sikre dig, at alt servicet kan nås fuldstændigt og vaskes af det vand, der kommer ud af spulearmdyserne.

Sørg for, at genstandene ikke rører eller dækker hinanden.

- Du kan bruge opvaskemiddel, afspændingsmiddel og salt separat, eller du kan bruge multitabs (f.eks. "3-i-1", "4-i-1", "Alt-i-1"). Følg vejledningen på pakken.
- Vælg programmet alt efter typen af opvask og graden af snavs. Med programmet ECO får du den mest effektive brug af vand og energiforbrug til service og bestik med normalt snavs.

## 10.2 Brug af salt, afspændingsmiddel og opvaskemiddel

- Brug kun salt, afspændingsmiddel og opvaskemiddel til opvaskemaskine. Andre produkter kan beskadige apparatet.
- Multitabs egner sig som regel til områder, hvor vandet har en hårdhed på op til 21 °dH. I områder, der overskrider denne grænse, skal der anvendes afspændingsmiddel og salt ud over multitabs. I områder med hårdt og meget hårdt vand anbefaler vi dog at bruge opvaskemiddel alene (pulver, gelé, tabletter uden ekstra funktioner), afspændingsmiddel og salt separat for at opnå optimale rengørings- og tørreresultater.
- Hvis du bruger multitabletter, kan du vælge tilvalget Multitab (hvis tilgængeligt). Dette tilvalg giver bedre rengørings- og tørreresultater, når der bruges multitabs.
- Opvasketabletter opløses ikke helt ved korte programmer. Det anbefales, at du benytter opvasketabletterne til lange programmer for at undgå rester af opvaskemidler på bordservicet.
- Brug ikke mere end den angivne mængde opvaskemiddel. Se anvisningerne på opvaskemidlets emballage.

## 10.3 Gør følgende, hvis du ønsker at holde op med at bruge multitabletter

Gør følgende, inden du starter med at bruge separat opvaskemiddel, salt og afspændingsmiddel.

1. Indstil det højeste niveau for blødgøringsanlæg.
2. Sørg for, at saltbeholderen og beholderen til afspændingsmiddel er fuld.
3. Start det korteste program med en skyllefase. Tilsæt ikke opvaskemiddel, og fyld ikke noget i kurvene.

4. Justér blødgøringsanlægget til det lokale vands hårdhedsgrad, når programmet er slut.
5. Justér doseringen af afspændingsmiddel.
6. Aktiver beholderen til afspændingsmiddel.

## 10.4 Fyldning af kurvene

- Brug kun apparatet til at vaske genstande, som kan vaskes i opvaskemaskine.
- Kom ikke genstande af træ, horn, aluminium, tin og kobber i opvaskemaskinen.
- Anbring ikke ting i opvaskemaskinen, som kan opsuge vand (svampe, klude).
- Bortskaf madrester fra servicet sammen med køkkenaffaldet.
- Blødgør tiloversbleven brændt mad på disse ting.
- Stil hule ting (f.eks. kopper, glas og gryder) med åbningen nedad.
- Sørg for, at glas ikke rører andre glas.
- Læg bestik og små ting i bestikkurven.
- Læg de lette ting i øverste kurv. Sørg for, at tingene ikke kan flytte sig.
- Sørg for, at spulearmene kan bevæge sig frit, før du starter et opvaskeprogram.

## 10.5 Før programmet startes

Kontroller, at:

- Filtrene er rene og korrekt sat i.
- Hætten til saltbeholderen er spændt.
- Spulearmene ikke er tilstoppet.
- Der er filtersalt og afspændingsmiddel (medmindre du bruger multitabletter).
- Genstandene er lagt korrekt i kurvene.
- Det valgte program passer til opvaskens art og graden af snavs.
- Der anvendes den rette mængde opvaskemiddel.

## 10.6 Tømning af kurvene

1. Lad servicet køle af, før du tager det ud af maskinen. Varme genstande beskadiges nemt.

2. Tøm først nederste kurv og derefter øverste kurv.

**i** Ved programslut kan der stadigvæk være vand tilbage på siderne af apparatet og på lågen.

## 11. VEDLIGEHOLDELSE OG RENGØRING



### ADVARSEL!

Sluk for apparatet, og tag stikket ud af kontakten inden vedligeholdelse.



Tilsmudsede filtre og tilstoppede spulearme forringer vaskeresultaterne. Kontrollér dem jævnligt og rengør dem, om nødvendigt.

### 11.1 Rengøring af filtre

Filtersystemet består af 3 dele.

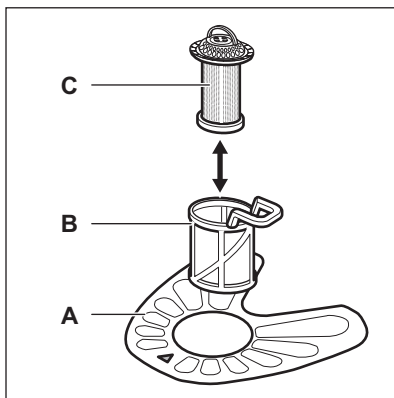

1. Drej filteret (B) mod uret, og tag det ud.

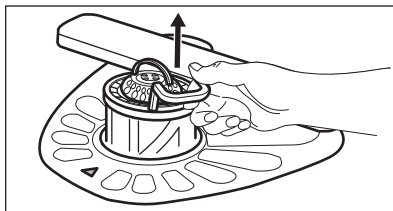
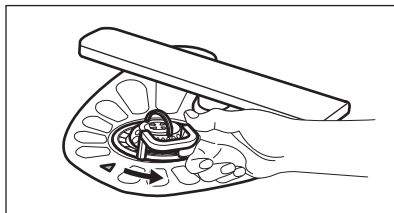

2. Tag filteret (C) ud af filteret (B).
3. Tag det flade filter (A) ud.

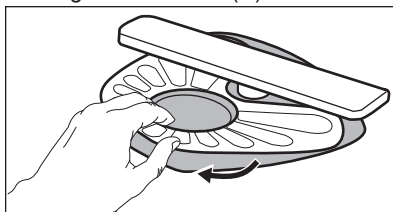

4. Skyl filtrerne.

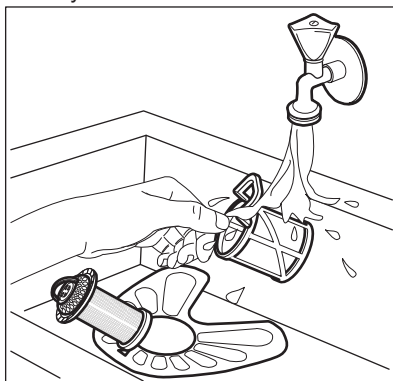

5. Sørg for, at der ikke er madrester eller snavs i eller omkring bundkarrets kant.
6. Sæt det flade filter (A) på plads. Sørg for, at det sidder korrekt fast under de 2 skinner.



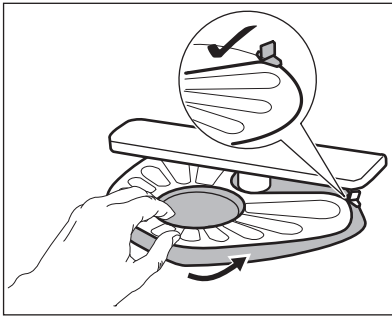

7. Saml filtrene (B) og (C).
8. Sæt filteret (B) på plads i det flade filter (A). Drej det med uret, indtil det klikker på plads.

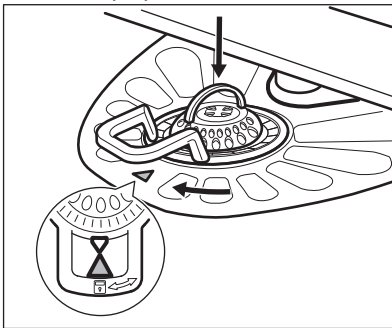

### PAS PÅ!

Hvis filtrene sidder forkert, kan det give dårlige opvaskeresultater og beskadige apparatet.

## 12. FEJLFINDING

Hvis apparatet ikke starter - eller stopper under drift. Inden du kontakter et autoriseret servicecenter, bør du kontrollere, om du kan løse problemet selv ved hjælp af informationen i tabellen.



### ADVARSEL!

Reparationer, der ikke udføres korrekt, kan resultere i alvorlig risiko for brugerens sikkerhed. Eventuelle reparationer skal udføres af kvalificeret personale.

## 11.2 Rengøring af spulearme

Fjern ikke spulearmene. Hvis hullerne i spulearmene tilstoppes, kan det tiloversblevne snavs fjernes med en tynd, spids genstand.

## 11.3 Udvendig rengøring

- Rengør apparatet med en fugtig, blød klud.
- Brug kun et neutralt rengøringsmiddel.
- Brug ikke slibende midler, skuresvampe eller opløsningsmidler.

## 11.4 Indvendig rengøring

- Rengør apparatet omhyggeligt, herunder dørens gummipakning, med en blød og fugtig klud.
- Hvis du regelmæssigt bruger programmer af kort varighed, kan disse efterlade ophobninger af fedt og kalk i apparatet. For at forhindre dette anbefaler vi, at du kører programmer af lang varighed mindst 2 gange om måneden.
- For at bevare dit apparats ydeevne bedst muligt anbefaler vi at bruge et rengøringsprodukt, der er beregnet til opvaskemaskine, en gang om måneden. Følg anvisningerne på produktets emballage omhyggeligt.

**Ved visse fejlfunktioner viser displayet en alarmkode.**

**Størstedelen af de problemer, der kan opstå, kan løses, uden at det er nødvendigt at kontakte et autoriseret servicecenter.**

Problem og alarmkode	Mulig årsag og løsning
Du kan ikke tænde for apparatet.	<ul style="list-style-type: none"> <li>• Kontrollér, at netstikket er sat rigtigt i stikkontakten.</li> <li>• Kontrollér, at der ikke er en sprunget sikring i sikringsdåsen.</li> </ul>
Programmet starter ikke.	<ul style="list-style-type: none"> <li>• Kontrollér, at apparatets luge er lukket.</li> <li>• Tryk på <b>Start</b>.</li> <li>• Hvis der er indstillet senere start, skal du annullere indstillingen og vente til nedtællingen er slut.</li> <li>• Apparatet er ved at gøre blødgøringsanlægget klar til drift. Det kan tage ca. 5 minutter.</li> </ul>
Apparatet fyldes ikke med vand. Displayet viser <i>10</i> .	<ul style="list-style-type: none"> <li>• Kontrollér, at der åbnet for vandhanen.</li> <li>• Kontrollér, at vandtrykket ikke er for lavt. Kontakt dit lokale vandværk for at få disse oplysninger.</li> <li>• Kontrollér, at vandhanen ikke er tilstoppet.</li> <li>• Sørg for, at filteret i tilløbsslangen ikke er tilstoppet.</li> <li>• Kontrollér, at der ikke er knæk eller bøjninger på tilløbsslangen.</li> </ul>
Apparatet tømmes ikke for vand. Displayet viser <i>20</i> .	<ul style="list-style-type: none"> <li>• Kontrollér, at vandlåsen ikke er tilstoppet.</li> <li>• Sørg for, at filteret i afløbsslangen ikke er tilstoppet.</li> <li>• Kontrollér, at det indvendige filtersystem ikke er tilstoppet.</li> <li>• Kontrollér, at der ikke er knæk eller bøjninger på afløbsslangen.</li> </ul>
Overløbsikringen er blevet udløst. Displayet viser <i>30</i> .	<ul style="list-style-type: none"> <li>• Luk for vandhanen, og kontakt et autoriseret servicecenter.</li> </ul>
Apparatet stopper og starter flere gange under drift.	<ul style="list-style-type: none"> <li>• Det er normalt. Det giver optimale rengøringsresultater og energibesparelser.</li> </ul>
Programmet varer for længe.	<ul style="list-style-type: none"> <li>• Vælg funktionen TimeManager for at afkorte programtiden.</li> <li>• Hvis funktionen for udskudt start er indstillet, kan du annullere indstillingen for udskydelse eller vente på, at nedtællingen er færdig.</li> </ul>
Den resterende tid på displayet øges og springer næsten hen til slutningen af programtiden.	<ul style="list-style-type: none"> <li>• Dette er ikke en fejl. Apparatet fungerer korrekt.</li> </ul>
Programmets tilvalg skal indstilles igen hver gang.	<ul style="list-style-type: none"> <li>• Brug funktionen MyFavourite for at gemme din favoritkonfiguration.</li> </ul>

Problem og alarmkode	Mulig årsag og løsning
Lille lækage fra apparatets låge.	<ul style="list-style-type: none"> <li>• Apparatet står ikke plant. Løsn eller stram de justerbare ben (hvis relevant).</li> <li>• Apparatets låge står ikke centralt på karret. Indstil det bageste ben (hvis relevant).</li> </ul>
Apparatets låge er svær at lukke.	<ul style="list-style-type: none"> <li>• Apparatet står ikke plant. Løsn eller stram de justerbare ben (hvis relevant).</li> <li>• Dele af bordservicet stikker ud fra kurvene.</li> </ul>
Raslende/bankende lyde fra apparatets inderside.	<ul style="list-style-type: none"> <li>• Bordservicet ligger ikke ordentligt i kurvene. Se brochuren til fyldning af kurvene.</li> <li>• Sørg for, at spulearmene kan rotere frit.</li> </ul>
Apparatet udløser afbryderen.	<ul style="list-style-type: none"> <li>• Strømstyrken er utilstrækkelig til at forsyne alle anvendte apparater samtidigt. Kontrollér kontaktstrømstyrken og målerens kapacitet eller sluk for et af de anvendte apparater.</li> <li>• Intern elektrisk fejl i apparatet. Kontakt et autoriseret servicecenter.</li> </ul>



Se "**Før ibrugtagning**", "**Daglig brug**" eller "**Råd**" for andre mulige årsager.

et autoriseret servicecenter, hvis problemet opstår igen.

Kontakt et autoriseret servicecenter i forbindelse med alarmkoder, der ikke er beskrevet i tabellen.

Når du har kontrolleret apparatet, skal du slukke og tænde for apparatet. Kontakt

## 12.1 Opvaske- og tørringsresultaterne er utilfredsstillende

Problem	Mulig årsag og løsning
Dårlig opvask.	<ul style="list-style-type: none"> <li>• Se "<b>Daglig brug</b>", "<b>Nyttige råd</b>" og brochuren til fyldning af kurv.</li> <li>• Brug mere intensive opvaskeprogrammer.</li> <li>• Aktivér altid tilvalget Multitab, hvis du bruger multitabletter.</li> <li>• Rengør spulearmens dyser og filter. Se "<b>Vedligeholdelse og rengøring</b>".</li> </ul>
Dårlig tørring.	<ul style="list-style-type: none"> <li>• Bordservice har været efterladt for længe i et lukket apparat.</li> <li>• Der er intet afspændingsmiddel, eller der er ikke blevet doseret nok afspændingsmiddel. Indstil beholderen til afspændingsmiddel til et højere niveau.</li> <li>• Det kan være nødvendigt at tørre plastikgenstande med et viskestykke.</li> <li>• Vi anbefaler altid at bruge afspændingsmiddel, selv sammen med multitabs.</li> </ul>

Problem	Mulig årsag og løsning
Der er hvidlige striber eller en blålig belægning på glas og service.	<ul style="list-style-type: none"> <li>• Der er for meget afspændingsmiddel. Sæt afspændingsmiddelniveauet til et lavere niveau.</li> <li>• Der er for meget opvaskemiddel.</li> </ul>
Der er pletter og tørre vanddråber på glas og tallerkener.	<ul style="list-style-type: none"> <li>• Der er for lidt afspændingsmiddel. Sæt afspændingsmiddelniveauet til et højere niveau.</li> <li>• Det kan skyldes kvaliteten af afspændingsmidlet.</li> </ul>
Tallerkenerne er våde.	<ul style="list-style-type: none"> <li>• Programmet har ikke en tørrefase eller har en tørrefase med lav temperatur.</li> <li>• Beholderen til afspændingsmiddel er tom.</li> <li>• Det kan skyldes kvaliteten af afspændingsmidlet.</li> <li>• Det kan skyldes kvaliteten af multitabletterne. Prøv et andet mærke eller aktiver beholderen til afspændingsmiddel og brug afspændingsmidlet sammen med multitabletterne.</li> <li>• Lad opvaskemaskinens låge stå på klem i et stykke tid, inden du tager bordservicet ud.</li> </ul>
Apparatets inderside er våd.	<ul style="list-style-type: none"> <li>• Dette er ikke en fejl i apparatet. Det forårsages af fugten i luften, som kondenserer på væggene.</li> </ul>
Usædvanlig skum under opvask.	<ul style="list-style-type: none"> <li>• Brug kun opvaskemidlet til opvaskemaskiner.</li> <li>• Der er en lækage i beholderen til afspændingsmiddel. Kontakt et autoriseret servicecenter.</li> </ul>
Spor af rust på bestik.	<ul style="list-style-type: none"> <li>• Der er for meget salt i det vand, der bruges til opvask. Se "<b>Blødgøringsanlægget</b>".</li> <li>• Bestik af sølv og rustfrit stål blev anbragt sammen. Undgå at placere genstande af sølv og rustfrit stål i nærheden af hinanden.</li> </ul>
Der er rester af opvaskemiddel i beholderen i slutningen af programmet.	<ul style="list-style-type: none"> <li>• Opvasketabletten sad fast i beholderen og blev derfor ikke vasket helt væk af vand.</li> <li>• Vand kan ikke vaske opvaskemiddel væk fra beholderen. Sørg for, at spulearmen ikke er blokeret eller tilstoppet.</li> <li>• Sørg for, at genstandene i kurvene ikke forhindrer låget på beholderen til opvaskemiddel i at blive åbnet.</li> </ul>
Lugte i apparatet.	<ul style="list-style-type: none"> <li>• Se "<b>Indvendig rengøring</b>".</li> </ul>
Kalkaflejringer på bordservice, på karret og på lågens inderside.	<ul style="list-style-type: none"> <li>• Se "<b>Blødgøringsanlægget</b>".</li> </ul>

Problem	Mulig årsag og løsning
Sløvt, affarvet eller krakeleret bordservice.	<ul style="list-style-type: none"> <li>• Sørg for, at det kun er genstande, som kan komme i opvaskemaskine, der bliver vasket i apparatet.</li> <li>• Fyld og tøm kurven forsigtigt. Se brochuren til fyldning af kurve.</li> <li>• Læg de sarte ting i øverste kurv.</li> </ul>



Se "**Før ibrugtagning**", "**Daglig brug**" eller "**Nyttige råd**" for andre mulige årsager.

## 13. TEKNISK INFORMATION

Mål	Bredde/højde/dybde (mm)	446 / 818 - 878 / 575
Tilslutning, el <sup>1)</sup>	Spænding (V)	220 - 240
	Frekvens (Hz)	50
Vandforsyningens tryk	Min./maks. bar (MPa)	0.5 (0.05) / 8 (0.8)
Vandtilførsel	Koldt vand eller varmt vand <sup>2)</sup>	maks. 60 °C
Kapacitet	Antal kuverter	9
Strømforbrug	Tændt funktion (W)	5.0
Strømforbrug	Slukket funktion (W)	0.10

<sup>1)</sup> Se typeskiltet for andre værdier.

<sup>2)</sup> Hvis det varme vand leveres af alternativ energikilde (f.eks. solfangere, vindenergi), bruges tilslutning til varmt vand for at spare på energien.

## 14. MILJØHENSYN

Genbrug materialer med symbolet . Anbring emballagematerialet i passende beholdere til genbrug. Hjælp med at beskytte miljøet og menneskelig sundhed samt at genbruge affald af elektriske og elektroniske apparater.

Kasser ikke apparater, der er mærket med symbolet , sammen med husholdningsaffaldet. Lever produktet tilbage til din lokale genbrugsplads eller kontakt din kommune.

## SISÄLTÖ

1. TURVALLISUUSTIEDOT.....	23
2. TURVALLISUUSOHJEET.....	24
3. LAITTEEN KUVAUS.....	25
4. KÄYTTÖPANEELI.....	26
5. OHJELMAT.....	27
6. ASETUKSET.....	28
7. LISÄTOIMINNOT.....	31
8. KÄYTTÖÖNOTTO.....	31
9. PÄIVITTÄINEN KÄYTTÖ.....	32
10. VIHJEITÄ JA NEUVOJA.....	34
11. HOITO JA PUHDISTUS.....	36
12. VIANMÄÄRITYS.....	37
13. TEKNISET TIEDOT.....	41

## SINUN PARHAAKSESI

Kiitämme teitä Electrolux-laitteen hankinnasta. Olette valinneet tuotteen, joka perustuu vuosikymmenien aikana saatuun kokemukseen ja innovaatioon. Kekseliäs ja tyylikäs laite, joka on suunniteltu teitä ajatellen. Laitetta käyttäessänne voitte olla aina varma erinomaisista tuloksista. Tervetuloa Electroluxiin.

### Vieraile verkkosivullamme:



Saadaksesi käyttöön liittyviä neuvoja, esitteitä, vianmääritysohjeita ja huolto-ohjeita:

**[www.electrolux.com/webselfservice](http://www.electrolux.com/webselfservice)**



Tuotteen rekisteröimiseksi parempaa huoltoa varten:

**[www.registerelectrolux.com](http://www.registerelectrolux.com)**



Ostaaksesi laitteesi lisävarusteita, kulutusosia ja alkuperäisiä varaosia:

**[www.electrolux.com/shop](http://www.electrolux.com/shop)**

## ASIAKASPALVELU JA HUOLTO

Suosittellemme alkuperäisten varaosien käyttöä. Pidä seuraavat tiedot saatavilla ottaessasi yhteyttä valtuutettuun huoltoliikkeeseemme. Malli, tuotenumero, sarjanumero. Kyseiset tiedot löytyvät laitteen arvokilvestä.



Varoitukset/huomautukset ja turvallisuusohjeet



Yleisohjeet ja vinkit



Ympäristönsuojeluohjeita

Oikeus muutoksiin pidätetään.

## 1. ⚠️ TURVALLISUUSTIEDOT

Lue laitteen mukana toimitetut ohjeet ennen laitteen asennusta ja käyttöä. Valmistaja ei ota vastuuta henkilö- tai omaisuusvahingoista, jotka aiheutuvat laitteen virheellisestä asennuksesta tai käytöstä. Pidä ohjeet aina laitteen mukana tulevia käyttökertoja varten.

### 1.1 Lasten ja taitamattomien henkilöiden turvallisuus

- Vähintään 8 vuotta täyttäneet lapset ja sellaiset henkilöt, joiden fyysiset, sensoriset tai henkiset kyvyt eivät ole tähän riittäviä tai joilla ei ole laitteen tuntemusta tai kokemusta sen käytöstä, saavat käyttää tätä laitetta ainoastaan silloin, kun heidän turvallisuudestaan vastaava henkilö valvoo ja ohjaa heitä käyttämään laitetta turvallisesti ja ymmärtämään sen käyttöön liittyvät vaarat.
- Älä anna lasten leikkiä laitteella.
- Pidä kaikki pesuaineet lasten ulottumattomissa.
- Pidä lapset ja kotieläimet poissa laitteen luokun luota silloin, kun se on auki.
- Lapset eivät saa suorittaa puhdistusta tai huoltoa ilman valvontaa.

### 1.2 Yleiset turvallisuusohjeet

- Laite on tarkoitettu käytettäväksi kotiympäristöissä ja vastaavissa ympäristöissä, kuten:
  - henkilöstön kodinomainen keittiöympäristö liikkeissä, toimistoissa ja muissa työympäristöissä
  - hotellien, motellien ja muiden majatalojen asiakkaiden kodinomaiset käyttöympäristöt.
- Älä muuta laitteen teknisiä ominaisuuksia.
- Vedenpaineen (minimi ja maksimi) on oltava käytön aikana välillä 0.5 (0.05) / 8 (0.8) baaria (Mpa)
- Noudata astiaston maksimimäärää 9 .

- Jos virtajohto vaurioituu, sen saa vaaratilanteiden välttämiseksi vaihtaa vain valmistaja, valtuutettu huoltoliike tai vastaava ammattitaitoinen henkilö.
- Aseta veitset ja teräväpäiset ruokailuvälineet ruokailuvälinekoriin teräpuoli alaspäin tai vaakasuoraan asentoon.
- Älä pidä laitteen luukku auki ilman valvontaa, jotta siihen ei kompastuta.
- Kytke laite pois toiminnasta ja irrota pistoke pistorasiasta ennen ylläpitotoimien aloittamista.
- Älä suihkuta vettä tai käytä höyryä laitteen puhdistamiseen.
- Pohjan tuuletusaukot (jos olemassa) eivät saa olla maton peitossa.
- Laite tulee liittää vesijohtoverkkoon pakkauksen mukana toimitettua uutta letkua käyttäen. Vanhaa letkua ei saa käyttää uudelleen.

## 2. TURVALLISUUSOHJEET

### 2.1 Asennus

- Poista kaikki pakkausmateriaalit.
- Vaurioitunutta laitetta ei saa asentaa tai käyttää.
- Laitetta ei saa asentaa tilaan tai käyttää tilassa, jossa lämpötila on alle 0 °C.
- Noudata koneen mukana toimitettuja ohjeita.

### 2.2 Sähköliitântä



#### **VAROITUS!**

Tulipalo- ja sähköiskuvaara.

- Laite on kytkettävä maadoitettuun pistorasiaan.
- Varmista, että arvokilven sähkö tiedot vastaavat kotitalouden sähköverkon arvoja. Ota muussa tapauksessa yhteyttä sähköasentajaan.
- Kytke pistoke maadoitettuun pistorasiaan.
- Älä käytä jakorasioita tai jatkojohtoja.
- Varmista, ettei pistoke ja virtajohto vaurioidu. Jos virtajohto joudutaan

vaihtamaan, vaihdon saa suorittaa vain valtuutettu huoltoliike.

- Kytke pistoke pistorasiaan vasta asennuksen jälkeen. Varmista, että laitteen verkkovirtakytkentä on ulottuvilla laitteen asennuksen jälkeen.
- Älä vedä virtajohdosta pistoketta irrottaessasi. Vedä aina pistokkeesta.
- Tämä kodinkone täyttää EEC-direktiivien vaatimukset.
- Koskee vain Iso-Britanniaa ja Irlantia. Laitteessa on 13 ampeerin pistoke. Jos pistokkeen sulakkeen vaihto on tarpeen, käytä sulaketta: 13 amp ASTA (BS 1362).

### 2.3 Vesiliitântä

- Varmista, etteivät vesiletkut vaurioidu.
- Ennen laitteen liittämistä uusiin putkiin tai putkiin, joita ei ole käytetty pitkään aikaan, anna veden valua, kunnes se on puhdasta.
- Laitteen ensimmäisellä käyttökerralla tulee varmistaa, ettei laitteessa tai sen liitännöissä ole vuotoja.



- Jos vedenottoletku vaurioituu, irrota pistoke heti verkkopistorasiasta. Ota yhteyttä valtuutettuun huoltoliikkeeseen vedenottoletkun vaihtamiseksi.

## 2.4 Käyttö

- Älä istu tai seiso avoimen luukun päällä.
- Konetiskiaineet ovat vaarallisia. Lue konetiskiaineen pakkauksen turvallisuusohjeet.
- Älä juo laitteessa olevaa vettä tai leiki sillä.
- Älä poista astioita laitteesta, ennen kuin ohjelma on päättynyt. Astioissa voi olla pesuainejäämiä.
- Laitteesta voi tulla kuumaa höyryä, jos luukku avataan ohjelman ollessa käynnissä.
- Älä aseta laitteeseen, sen lähelle tai päälle syttyviä tuotteita tai syttyviin tuotteisiin kostutettuja esineitä.

## 2.5 Huolto

- Ota yhteyttä valtuutettuun huoltoliikkeeseen laitteen korjaamiseksi. Suosittelemme vain alkuperäisten varaosien käyttöä.
- Kun otat yhteyttä valtuutettuun huoltoliikkeeseen, pidä seuraavat arvokilvessä olevat tiedot saatavilla.  
Malli:  
Tuotenumero:  
Sarjanumero:

## 2.6 Hävittäminen



### VAROITUS!

Henkilövahinko- tai tukehtumisvaara.

- Irrota pistoke pistorasiasta.
- Leikkaa johto irti ja hävitä se.
- Poista luukun lukitus, jotta lapset ja eläimet eivät voisi jäädä kiinni laitteen sisälle.

## 3. LAITTEEN KUVAUS

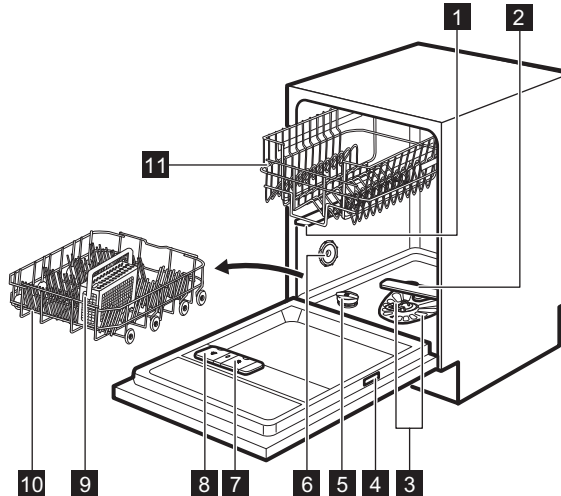

- 1** Ylempi suihkuvarsi
- 2** Alempi suihkuvarsi
- 3** Sihdit
- 4** Arvokilpi
- 5** Suolasäiliö





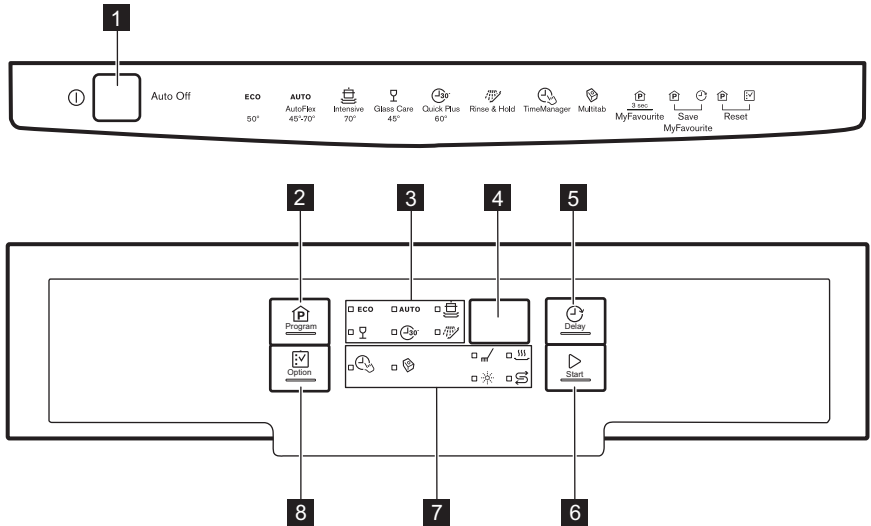

- 6** Tuuletuskanava
- 7** Huuhtelukirkastelokero
- 8** Pesuainelokero
- 9** Ruokailuvälinekori
- 10** Alakori

## 4. KÄYTTÖPANEELI







- |                               |                          |
|-------------------------------|--------------------------|
| <b>1</b> Virtapainike         | <b>6</b> Start -painike  |
| <b>2</b> Program -painike     | <b>7</b> Merkkivalot     |
| <b>3</b> Ohjelman merkkivalot | <b>8</b> Option -painike |
| <b>4</b> Näyttö               |                          |
| <b>5</b> Delay -painike       |                          |

### 4.1 Merkkivalot

Merkkivalo	Kuvaus
	Pesuvaihe. Syytty, kun pesuvaihe on käynnissä.
	Kuivausvaihe. Syytty, kun kuivausvaihe on käynnissä.
	Multitab -merkkivalo.
	TimeManager -merkkivalo.
	Huuhdelukirkasteen merkkivalo. Merkkivalo on sammunut, kun ohjelma on toiminnassa.
	Suolan merkkivalo. Merkkivalo on sammunut, kun ohjelma on toiminnassa.

## 5. OHJELMAT

Ohjelma	Likaisuusaste Pestävät astiat	Ohjelman vaiheet	Lisätoiminnot
<b>ECO 1)</b>	<ul style="list-style-type: none"> <li>• Normaalielikaiset astiat</li> <li>• Ruokailuastiat ja ruokailuvälineet</li> </ul>	<ul style="list-style-type: none"> <li>• Esipesu</li> <li>• Pesu 50 °C</li> <li>• Huuhtelut</li> <li>• Kuivaus</li> </ul>	<ul style="list-style-type: none"> <li>• TimeManager</li> <li>• Multitab</li> </ul>
<b>AUTO 2)</b>	<ul style="list-style-type: none"> <li>• Kaikki</li> <li>• Ruokailuastiat, ruokailuvälineet, kattilat ja pannut</li> </ul>	<ul style="list-style-type: none"> <li>• Esipesu</li> <li>• Pese lämpötilalla 45 °C - 70 °C</li> <li>• Huuhtelut</li> <li>• Kuivaus</li> </ul>	<ul style="list-style-type: none"> <li>• Multitab</li> </ul>
 3)	<ul style="list-style-type: none"> <li>• Erittäin likaiset astiat</li> <li>• Ruokailuastiat, ruokailuvälineet, kattilat ja pannut</li> </ul>	<ul style="list-style-type: none"> <li>• Esipesu</li> <li>• Pesu 70 °C</li> <li>• Huuhtelut</li> <li>• Kuivaus</li> </ul>	<ul style="list-style-type: none"> <li>• TimeManager</li> <li>• Multitab</li> </ul>
	<ul style="list-style-type: none"> <li>• Normaalielikaiset tai vähän likaiset astiat</li> <li>• Arat ruokailuastiat ja lasit</li> </ul>	<ul style="list-style-type: none"> <li>• Pesu 45 °C</li> <li>• Huuhtelut</li> <li>• Kuivaus</li> </ul>	<ul style="list-style-type: none"> <li>• Multitab</li> </ul>
 4)	<ul style="list-style-type: none"> <li>• Tuore lika</li> <li>• Ruokailuastiat ja ruokailuvälineet</li> </ul>	<ul style="list-style-type: none"> <li>• Pese lämpötilalla 60 °C tai 65 °C</li> <li>• Huuhtelut</li> </ul>	<ul style="list-style-type: none"> <li>• Multitab</li> </ul>
 5)	<ul style="list-style-type: none"> <li>• Kaikki</li> </ul>	<ul style="list-style-type: none"> <li>• Esipesu</li> </ul>	

1) Tämä ohjelma pesee normaalielikaiset astiat ja ruokailuvälineet tehokkaimmalla veden- ja energiankulutuksella. (Tämä on testilaitoksien standardi ohjelma).

2) Laite tunnistaa likaisuusasteen ja korissa olevien välineiden määrän. Se säätää automaattisesti lämpötilan ja veden määrän, energiankulutuksen ja ohjelman keston.





3) Tämän ohjelman lämpötila on korkeampi huuhteluvaiheessa paremman hygienian saavuttamiseksi. Huuhtelun aikana lämpötila jää 10 minuutin ajaksi arvoon 70 °C.

4) Tämän ohjelman avulla voit pestä astiat, joissa on tuoretta likaa. Se tarjoaa hyvät pesutulokset lyhyessä ajassa.

5) Tämän ohjelman avulla voit nopeasti huuhdella astiat, jotta ruokajäämät eivät kiinnittyisi astioihin ja koneeseen muodostuisi hajua. Älä käytä pesuainetta tämän ohjelman aikana.

### 5.1 Kulutusarvot

Ohjelma 1)	Vesi (l)	Energia (kWh)	Kesto-aika (min)
<b>ECO</b>	9.5	0.789	225

Ohjelma 1)	Vesi (l)	Energia (kWh)	Kesto-aika (min)
<b>AUTO</b>	6 - 11	0.5 - 1.2	40 - 140
	11 - 13	1.3 - 1.4	140 - 160
	11 - 12	0.7 - 0.8	70 - 80
	8	0.8	30
	4	0.1	14

1) Arvot voivat vaihdella paineen ja veden lämpötilan, energiansyötön vaihteluiden, lisätoimintojen ja astioiden määrän mukaisesti.

## 5.2 Tietoja testilaitokselle

Pyydä kaikki vaaditut testitiedot osoitteesta:

[info.test@dishwasher-production.com](mailto:info.test@dishwasher-production.com)

Kirjoita ylös tuotenumero (PNC), joka löytyy arvokilvestä.

# 6. ASETUKSET

## 6.1 Ohjelman valintatila ja käyttäjätila

Kun laite on ohjelman valintatilassa, voit asettaa ohjelman ja siirtyä käyttäjätilaan.

### Käyttäjätilassa voidaan säätää seuraavia asetuksia:

- Vedenpehmentimen taso veden kovuuden mukaan.
- Ohjelman loppu -äänimerkin käyttöönotto ja käytöstäpoisto.
- Huuhtelukirkastelokeron käyttöön ottaminen tai käytöstä poistaminen, kun haluat käyttää Multitab-lisätoimintoa ilman huuhtelukirkastetta.

**Asetukset tallentuvat, kunnes muutat niitä uudelleen.**

## Ohjelman valintatilan asettaminen

Laite on ohjelman valintatilassa, kun ohjelman merkkivalo **ECO** palaa ja näytössä näkyy ohjelman kesto.

Kun laite kytketään toimintaan, se on yleensä ohjelman valintatilassa. Jos näin ei kuitenkaan käy, voit asettaa ohjelman valintatilan seuraavasti:

Paina ja pidä alhaalla samanaikaisesti painiketta **Program** ja **Option**, kunnes laite on ohjelman valintatilassa.

## 6.2 Vedenpehennin

Vedenpehennin poistaa vedestä mineraalit, joilla on negatiivisia vaikutuksia pesutulokseen ja laitteeseen.

Mitä enemmän vedessä on mineraaliaineita, sitä kovempaa vesi on. Vedenkovuus määritetään toisiaan vastaavilla asteikoilla.

Vedenpehmentimen asetukset tulee määrittää vesijohtoverkon vedenkovuuden mukaisesti. Voit kysyä vedenkovuustiedot paikkakuntasi vesilaitokselta. On tärkeää asettaa oikea vedenpehmentimen taso hyvän pesutuloksen saavuttamiseksi.

## Veden kovuus

Saksalainen järjestelmä (°dH)	Ranskalainen järjestelmä (°fH)	mmol/l	Clarcken järjestelmä	Vedenpehmentimen asetus
47 - 50	84 - 90	8,4 - 9,0	58 - 63	10
43 - 46	76 - 83	7,6 - 8,3	53 - 57	9
37 - 42	65 - 75	6,5 - 7,5	46 - 52	8
29 - 36	51 - 64	5,1 - 6,4	36 - 45	7
23 - 28	40 - 50	4,0 - 5,0	28 - 35	6
19 - 22	33 - 39	3,3 - 3,9	23 - 27	5 1)
15 - 18	26 - 32	2,6 - 3,2	18 - 22	4
11 - 14	19 - 25	1,9 - 2,5	13 - 17	3
4 - 10	7 - 18	0,7 - 1,8	5 - 12	2
<4	<7	<0,7	< 5	1 2)

1) Tehdasasetus.

2) Älä käytä suolaa tällä tasolla.

Jos käytät suolaa sisältäviä yhdistelmäpesuainetabletteja ja alueesi vedenkovuus on alle 21°dH, aseta alhaisin vedenpehmentimen taso. Tällöin suolan lisäämisen merkkivalo poistuu käytöstä.

**Jos käytät tavallista konetiskiainetta tai suolaa sisältämättömiä yhdistelmäpesuainetabletteja, aseta oikea vedenkovuuden taso, jotta suolan lisäämisen merkkivalo on käytössä.**

## Vedenpehmentimen tason asettaminen

Laitteen on oltava ohjelman valintatilassa.

- Käyttäjätilaan voidaan siirtyä painamalla ja pitämällä samanaikaisesti alhaalla painiketta **Delay** ja **Start**, kunnes merkkivalot **ECO**, **AUTO** ja  alkavat vilkkua ja näyttö on tyhjä.
- Paina painiketta **Program**.

- Merkkivalot **AUTO** ja  sammuvat.

- Merkkivalo **ECO** vilkkuu edelleen.

- Näytössä näkyy sen hetkinen asetus, esim.  $5 \text{ L}$  = taso 5.

- Muuta asetusta painamalla painiketta **Program** toistuvasti.
- Vahvista asetus virtapainikkeella.

## 6.3 Huuhtelukirkastelokero

Huuhtelukirkaste auttaa kuivaamaan astiat ilman raitoja ja läikkiä.

Huuhtelukirkastetta annostuu automaattisesti kuumen huuhteluvaiheen aikana.







## Huuhtelukirkasteen ja yhdistelmäpesuainetablettien käyttö

Kun lisätoiminto Multitab aktivoidaan, huuhtelukirkastelokero annostelee huuhtelukirkastetta. Voit kuitenkin poistaa huuhtelukirkasteen annostelun käytöstä. Kuivaustulokset eivät välttämättä ole tällöin tyydyttävät.

Kun huuhtelukirkastelokero on kytketty pois käytöstä, huuhtelukirkasteen merkkivalo on sammunut.

## Huuhtelukirkastelokeron poistaminen käytöstä

Laitteen on oltava ohjelman valintatilassa.

1. Käyttäjätilaan voidaan siirtyä painamalla ja pitämällä samanaikaisesti alhaalla painiketta **Delay** ja **Start**, kunnes merkkivalot **ECO**, **AUTO** ja  alkavat vilkkua ja näyttö on tyhjä.
2. Paina painiketta **Option**.
  - Merkkivalot **ECO** ja  sammuvat.
  - Merkkivalo **AUTO** vilkkuu edelleen.
  - Nykyinen asetus näkyy näytössä.
    -   = huuhtelukirkasteen annostelu käytössä.
    -   = huuhtelukirkasteen annostelu pois käytöstä.
3. Voit muuttaa asetusta painamalla **Option**.
4. Vahvista asetus virtapainikkeella.







## 6.4 Äänimerkit

Äänimerkit kuuluvat, kun laitteessa tapahtuu toimintahäiriö. Äänimerkkejä ei voida poistaa käytöstä.

Laitteesta kuuluu äänimerkki myös ohjelman päätyttyä. Oletuksena äänimerkki on pois käytöstä, mutta se voidaan ottaa käyttöön.

## Ohjelman päättymisestä ilmoittavan äänimerkin käyttöönotto

Laitteen on oltava ohjelman valintatilassa.

1. Käyttäjätilaan voidaan siirtyä painamalla ja pitämällä samanaikaisesti alhaalla painiketta **Delay** ja **Start**, kunnes merkkivalot **ECO**, **AUTO** ja  alkavat vilkkua ja näyttö on tyhjä.
2. Paina **Delay**
  - Merkkivalot **ECO** ja **AUTO** sammuvat.
  - Merkkivalo  vilkkuu edelleen.
  - Nykyinen asetus näkyy näytössä:
    -   = Äänimerkki on pois käytöstä.
    -   = Äänimerkki on käytössä.
3. Voit muuttaa asetusta painamalla **Delay**.
4. Vahvista asetus virtapainikkeella.

## 6.5 MyFavourite

Tämän lisätoiminnon avulla voit asettaa ja tallentaa eniten käyttämäsi ohjelman.

Voit tallentaa vain 1 ohjelman. Uusi asetus peruuttaa edellisen.

### MyFavourite-ohjelman asettaminen

Paina ja pidä alhaalla painiketta **Program**, kunnes ohjelman MyFavourite ja lisävalintojen merkkivalot syttyvät. Näytössä näkyy ohjelman kesto.

### MyFavourite-ohjelman tallentaminen

1. Aseta ohjelma, jonka haluat tallentaa. Voit asettaa ohjelman yhteydessä myös käytettävissä olevia lisätoimintoja.
2. Paina ja pidä alhaalla samanaikaisesti painiketta **Program** ja **Delay**, kunnes ohjelman ja lisätoimintojen merkkivalot vilkkuvat muutaman sekunnin ajan.

## 7. LISÄTOIMINNOT

 Halutut lisätoiminnot tulee kytkeä päälle aina ennen ohjelman käynnistämistä. Lisätoimintoja ei voi ottaa käyttöön tai poistaa käytöstä ohjelman ollessa käynnissä.

 Kaikki lisätoiminnot eivät ole yhteensopivia. Jos olet valinnut yhteensopimattomia lisätoimintoja, laite kytkee niistä yhden tai useamman automaattisesti pois päältä. Ainoastaan päällä olevien lisätoimintojen merkkivalot jäävät palamaan.

### 7.1 Multitab

Kytke tämä lisätoiminto toimintaan, kun käytät suolan, huuhtelukirkasteen ja konetiskiaineen sisältäviä yhdistelmäpesuainetabletteja. Ne voivat myös sisältää muita pesu- tai huuhteluaineita.

Tämä lisätoiminto kytkee suolasäiliön pois käytöstä. Suolan merkkivalo ei syty.

Tämä lisätoiminto pidentää ohjelman kestoa puhdistus- ja kuivaustuloksien parantamiseksi yhdistelmäpesuainetabletteja käyttäessä.

Multitab ei ole pysyvä lisätoiminto ja se tulee valita jokaisen ohjelman yhteydessä.

### Päälle kytkeminen Multitab

Paina **Option**-painiketta, kunnes merkkivalo  syttyy.

Jos lisätoiminto ei ole saatavilla ohjelmaan, vastaava merkkivalo ei syty tai se vilkkuu nopeasti joidenkin sekuntien ajan ja sammuu sen jälkeen. Päivitetty ohjelman kesto näkyy näytössä.

### 7.2 TimeManager

Tämä lisätoiminto lisää vedenpainetta ja lämpötilaa. Pesu- ja kuivausjaksot ovat lyhyemmät.

Ohjelman kokonaiskesto on noin 50 % lyhyempi.

Pesutulokset vastaavat normaalilla ohjelman kestolla saavutettuja tuloksia. Kuivaustulos voi olla heikompi.

### Päälle kytkeminen TimeManager

Paina **Option**-painiketta, kunnes merkkivalo  syttyy.

Jos lisätoiminto ei ole saatavilla ohjelmaan, vastaava merkkivalo ei syty tai se vilkkuu nopeasti joidenkin sekuntien ajan ja sammuu sen jälkeen. Päivitetty ohjelman kesto näkyy näytössä.

## 8. KÄYTTÖÖNOTTO

- Varmista, että vedenpehmentimen nykyinen taso vastaa vesijohtoverkon veden kovuutta. Säädä muussa tapauksessa vedenpehmentimen taso.**
- Täytä suolasäiliö.
- Täytä huuhtelukirkastelokero.
- Avaa vesihana.
- Käynnistä ohjelma mahdollisten koneen sisällä olevien prosessijäämien poistamiseksi. Älä käytä pesuainetta tai täytä koreja.

Ohjelman käynnistämisen yhteydessä vedenpehmentimen hartsin lataus voi kestää jopa 5 minuuttia. Näyttää, ettei laite toimisi. Pesuvaihe käynnistyy vasta tämän toiminnon jälkeen. Toiminto toistetaan säännöllisesti.

### 8.1 Suolasäiliö



#### **HUOMIO!**

Käytä ainoastaan astianpesukoneille tarkoitettua suolaa.

Suolaa käytetään vedenpehmentimen hartsin puhdistukseen ja hyvän pesutuloksen takaamiseksi päivittäisessä käytössä.

### Suolasäiliön täyttäminen

1. Kierrä suolasäiliön korkkia vastapäivään ja poista se.
2. Kaada suolasäiliöön 1 litra vettä (vain ensimmäisellä käyttökerralla).
3. Täytä suolasäiliö astianpesukoneille tarkoitetulla erikoissuolalla.

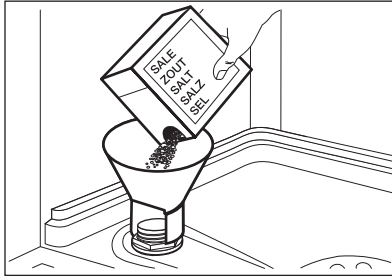

4. Poista suolasäiliön suun ympärille roiskunut suola.

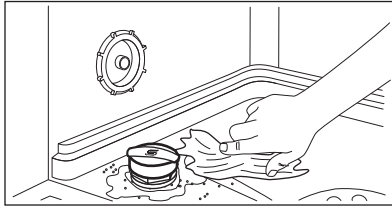

5. Sulje suolasäiliön korkki kiertämällä sitä myötäpäivään.



Vettä ja suolaa voi tulla ulos suolasäiliöstä, kun täytät sen. Korroosion vaara. Estä korroosio käynnistämällä ohjelma suolasäiliön täyttämisen jälkeen.

### 8.2 Huuhtelukirkastelokeron täyttäminen

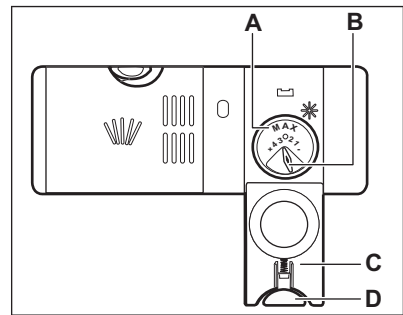
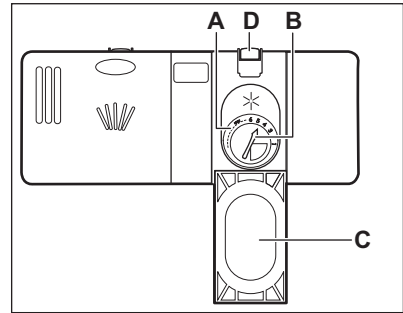

#### HUOMIO!

Käytä ainoastaan astianpesukoneille tarkoitettuja huuhtelukirkasteita.

1. Avaa kansi (C) painamalla vapautuspainiketta (D).
2. Kaada huuhtelukirkastetta lokeroon (A), kunnes neste saavuttaa täyttötason 'max'.
3. Pyyhi yliroiskunut huuhtelukirkaste imukyisellä liinalla välttääksesi liiallisen vaahdonmuodostuksen.
4. Sulje kansi. Varmista, että vapautuspainike lukittuu paikoilleen.



Voit kääntää annostelun valitsimen (B) asennon 1 (pienin määrä) ja 4 tai 6 (suurin määrä) välille.

## 9. PÄIVITTÄINEN KÄYTTÖ

1. Avaa vesihana.



2. Kytke laite toimintaan painamalla virtapainiketta.

Varmista, että laite on ohjelman valintatilassa.

- Jos suolan merkkivalo palaa, täytä suolasäiliö.
  - Jos huuhtelukirkasteen merkkivalo palaa, täytä huuhtelukirkastelokero.
3. Täytä korit.
  4. Lisää konetiskiaine. Jos käytät yhdistelmäpesuainetabletteja, kytke lisätoiminto Multitab päälle.
  5. Aseta ja käynnistä astioiden tyyppille ja likaisuusasteelle sopiva ohjelma.

## 9.1 Pesuaineen käyttäminen

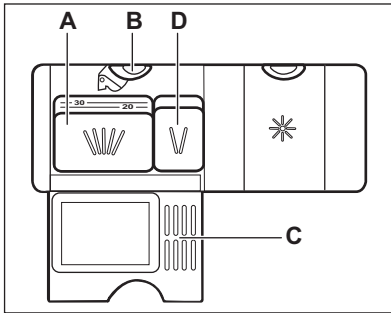
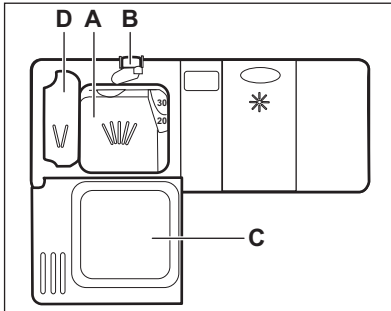

1. Avaa kansi (C) painamalla vapautuspainiketta (B).
2. Laita konetiskiaine tai pesuainetabletti lokeroon (A).
3. Jos ohjelmassa on esipesuvaihe, laita pieni määrä konetiskiainetta pesuainelokeroon (D).
4. Sulje kansi. Varmista, että vapautuspainike lukittuu paikoilleen.

## 9.2 Ohjelman asettaminen ja käynnistäminen

### Auto Off-toiminto

Kyseinen toiminto vähentää energiankulutusta kytkemällä laitteen automaattisesti pois päältä, kun sitä ei käytetä.

Toiminto kytkeytyy päälle:

- 5 minuutin kuluttua ohjelman päättymisestä.
- 5 minuutin kuluttua, jos ohjelma ei ole käynnistynyt.

### Ohjelman käynnistys

1. Kytke laite toimintaan painamalla virtapainiketta. Varmista, että laite on ohjelman valintatilassa.
2. Sulje laitteen luukku.
3. Paina painiketta **Program** toistuvasti, kunnes haluamasi ohjelman merkkivalo syttyy.
  - Jos haluat valita MyFavourite-ohjelman, paina ja pidä alhaalla painiketta **Program**, kunnes MyFavourite-asetus syttyy.

Ohjelman kesto näkyy näytössä.

4. Valitse soveltuvat lisätoiminnot.
5. Käynnistä ohjelma painamalla **Start**.
  - Pesuvaiheen merkkivalo syttyy.
  - Ohjelman kesto alkaa vähenemään 1 minuutin portain.

### Ohjelman käynnistäminen ajastuksella

1. Aseta ohjelma.
  2. Paina painiketta **Delay** toistuvasti, kunnes näytössä näkyy haluamasi ajastusaika (1 - 24 tuntia).
- Valitun ohjelman merkkivalo vilkkuu.
3. Paina painiketta **Start**.
  4. Sulje laitteen luukku viiveajan laskennan käynnistämiseksi.

Kun laskenta on päättynyt, ohjelma käynnistyy ja pesuvaiheen merkkivalo syttyy.

## Luukun avaaminen laitteen ollessa toiminnassa

Jos luukku avataan ohjelman ollessa edelleen käynnissä, laite pysähtyy. Se voi vaikuttaa energiankulutukseen ja ohjelman kestoon. Kun suljet luukun uudelleen, laite käynnistyy uudelleen keskeytyskohdasta.



Jos luukku avataan yli 30 sekunnin ajaksi kuivausvaiheen aikana, käynnissä oleva ohjelma päättyy.

## Ajastimen peruuttaminen ajanlaskennan ollessa käynnissä

Kun peruutat ajastimen, ohjelma ja lisätoiminnot tulee asettaa uudelleen.

Paina ja pidä alhaalla samanaikaisesti painiketta **Program** ja **Option**, kunnes laite on ohjelman valintatilassa.

## Ohjelman peruuttaminen

Paina ja pidä alhaalla painiketta **Program** ja **Option**, kunnes laite on ohjelman valintatilassa.

Varmista, että pesuainelokerossa on konetiskiainetta ennen uuden ohjelman käynnistämistä.

## Ohjelman päättyminen

Kun ohjelma on päättynyt, näytössä näkyy 0:00. Ohjelmavaiheiden merkivalot ovat sammuneet.

Kaikki painikkeet ovat pois käytöstä virtapainiketta lukuun ottamatta.

1. Paina virtapainiketta tai odota, että Auto Off-toiminto kytkee laitteen automaattisesti pois päältä. Jos luukku avataan ennen kuin Auto Off-toiminto aktivoituu, laite kytkeytyy automaattisesti pois päältä.
2. Sulje vesihana.

# 10. VIHJEITÄ JA NEUVOJA

## 10.1 Yleistä

Seuraavat neuvot takaavat optimaaliset puhdistus- ja kuivaustulokset päivittäisessä käytössä ja ne auttavat suojelemaan ympäristöä.

- Poista suuremmat ruokajäämät astioista roska-astiaan.
- Älä esihuuhtelee astioita käsin. Käytä tarvittaessa esipesuohjelmaa (jos saatavilla) tai valitse esipesuvaiheen sisältävä ohjelma.
- Käytä aina hyväksi korien koko tila.
- Laitteen täyttämisen yhteydessä tulee varmistaa, että suihkuvarren suuttimista tuleva vesi kattaa ja pesee kaikki astiat kokonaan. Varmista, että astiat eivät kosketa tai peitä toisiaan.
- Voit käyttää konetiskiainetta, huuhtelukirkastetta ja suolaa erikseen tai yhdistelmäpesuainetabletteja (esim. "3in1", "4in1", "All in 1"). Noudata pakkauksen ohjeita.
- Valitse ohjelma pestävien astioiden ja likaisuustason perusteella. ECO-

ohjelma pesee normaalilikkeiset astiat ja ruokailuvälineet tehokkaimmalla veden- ja energiankulutuksella.

## 10.2 Suolan, huuhtelukirkasteen ja konetiskiaineen käyttö

- Käytä ainoastaan astianpesukoneeseen tarkoitettua suolaa, huuhtelukirkastetta ja konetiskiainetta. Muut tuotteet voivat vahingoittaa laitetta.
- Yhdistelmäpesuainetabletit sopivat yleensä alueille, joiden veden kovuus on korkeintaan 21 °dH. Jos alueen veden kovuus on tätä suurempi, yhdistelmäpesuainetablettien lisäksi on käytettävä huuhtelukirkastetta ja suolaa. Jos alueen veden kovuus on kuitenkin kovaa tai erittäin kovaa, suosittelemme käyttämään konetiskiainetta (jauhe, geeli, tabletit ilman lisätoimintoja), huuhtelukirkastetta ja suolaa erikseen

- optimaalisen puhdistus- ja kuivaustuloksen saavuttamiseksi.
- Yhdistelmäpesuainetabletteja käyttäessä voit valita Multitablisätoiminnon (jos saatavilla). Kyseinen lisätoiminto parantaa puhdistus- ja kuivaustuloksia yhdistelmäpesuainetabletteja käyttäessä.
  - Pesuainetabletit eivät liukene täysin lyhyissä ohjelmissa. Jotta astioihin ei jäisi pesuainejäämiä, suosittelemme pitkien ohjelmien käyttöä tablettien kanssa.
  - Älä aseta koneeseen liikaa konetiskiainetta. Lue konetiskiaineen pakkauksen ohjeet.

### 10.3

#### Yhdistelmäpesuainetablettien käytön lopettaminen

Toimi seuraavasti ennen kuin aloitat käyttämään erikseen pesuainetta, suolaa ja huuhtelukirkastetta:

1. Aseta vedenpehmentimen korkein taso.
2. Varmista, että suolasäiliö ja huuhtelukirkastelokero on täytetty täyteen.
3. Käynnistä lyhin ohjelma, joka sisältää huuhteluvaiheen. Älä lisää konetiskiainetta tai täytä koreja.
4. Kun ohjelma on suoritettu loppuun, säädä vedenpehmentimen alueesi veden kovuuden mukaan.
5. Säädä huuhtelukirkasteen määrä.
6. Ota huuhtelukirkastelokero käyttöön.

### 10.4 Korien täyttäminen

- Käytä laitetta vain astianpesukonetta kestävien astioiden pesemiseen.
- Älä aseta laitteeseen puu-, sarviaines-, alumiini-, tina- ja kupariastioita.

- Älä aseta astianpesukoneeseen esineitä, jotka imevät vettä (sienet, erilaiset kankaat).
- Poista suuremmat ruokajäämät astioista roska-astiaan.
- Pehmennä astioihin palaneet ruokajäämät.
- Aseta kupit, lasit, padat yms. alassuihin.
- Tarkista, että lasit eivät kosketa toisiaan.
- Aseta ruokailuvälineet ja pienet esineet ruokailuvälinekoriin.
- Laita kevyet astiat yläkoriin. Tarkista, että astiat eivät pääse liikkumaan.
- Tarkista ennen ohjelman käynnistämistä, että suihkuvarret pyörivät esteettä.

### 10.5 Ennen ohjelman käynnistämistä

Varmista, että:

- Sihdit ovat puhtaat tai oikein paikallaan.
- Suolasäiliön kansi on tiivis.
- Suihkuvarret eivät ole tukkiutuneet.
- Koneessa on astianpesukoneen suolaa ja huuhtelukirkastetta (ellet käytä yhdistelmäpesuainetabletteja).
- Astiat on asetettu oikein koreihin.
- Ohjelma sopii astioiden tyyppille ja likaisuusasteelle.
- Käytät oikeaa pesuainemäärää.

### 10.6 Korien tyhjentäminen

1. Anna astioiden jäähtyä, ennen kuin tyhjennät ne koneesta. Kuumat astiat särkyvät helposti.
2. Tyhjennä ensin alakori ja vasta sen jälkeen yläkori.



Vettä voi jäädä laitteen sivuille ja luukkuun ohjelman päätyttyä.

# 11. HOITO JA PUHDISTUS



## VAROITUS!

Ennen kuin aloitat hoitoa tai puhdistusta, kytke laite pois toiminnasta ja irrota pistoke pistorasiasta.



Likaiset sihdit ja tukkiutuneet suihkuvarret heikentävät pesutuloksia. Tarkista sihdit säännöllisin välein ja puhdista ne tarvittaessa.

## 11.1 Sihtien puhdistaminen

Sihti koostuu 3 osasta.

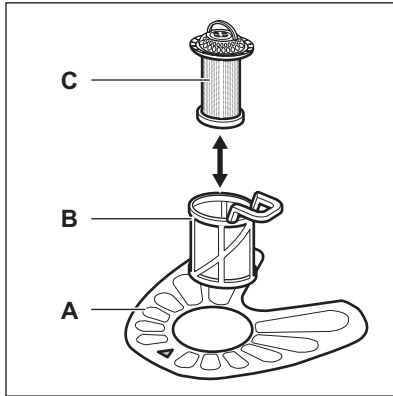

1. Kierrä sihtiä (B) vastapäivään ja poista se.

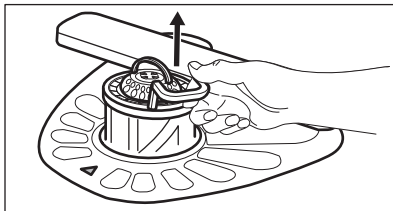
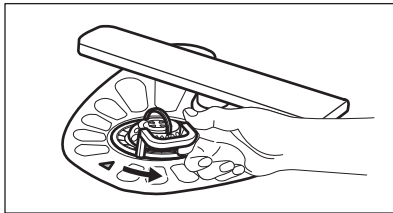

2. Poista sihti (C) sihdistä (B).

3. Irrota tasosihti (A).

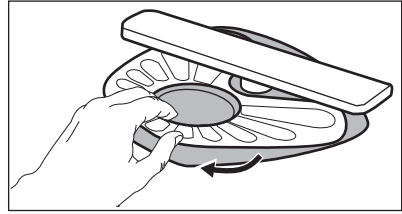

4. Pese sihdit.

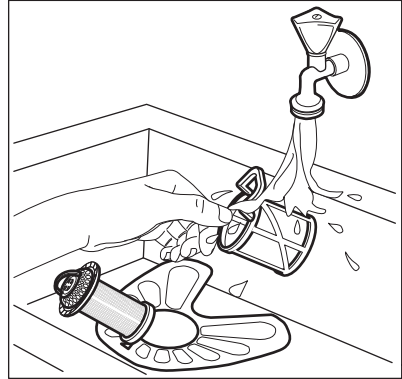

5. Varmista, ettei asennusaukon reunassa tai sen ympärillä ole ruokajäämiä tai epäpuhtauksia.

6. Asenna tasosihti (A) takaisin paikoilleen. Varmista, että se on oikein paikoillaan 2 ohjaimen alapuolella.

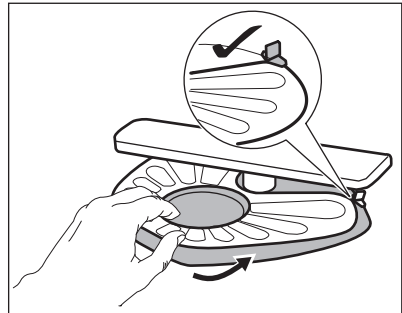

7. Kokoa sihdit (B) ja (C).

8. Asenna sihti (B) tasosihtiin (A). Käännä sitä myötäpäivään, kunnes se lukittuu.

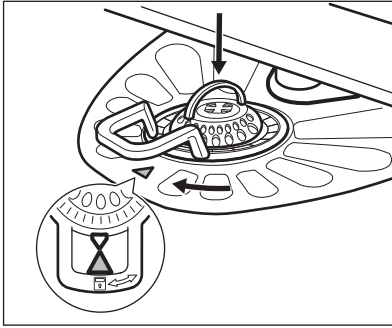

**HUOMIO!**  
Sihttien virheellinen asento voi aiheuttaa heikkoja pesutuloksia ja vaurioittaa laitetta.

## 11.2 Suihkuvarsien puhdistaminen

Älä irrota suihkuvarsia. Jos suihkuvarsien reiät ovat tukkeutuneet, poista lika ohutpáisellä esineellä.

## 12. VIANMÄÄRITYS

Laitte ei käynnisty tai se pysähtyy kesken pesuohjelman. Tarkista ennen valtuutetun huoltopalvelun puoleen kääntymistä, pystytkö ratkaisemaan ongelman itse taulukon ohjeita noudattaen.



**VAROITUS!**  
Virheellisesti suoritettavat korjaukset voivat aiheuttaa käyttäjälle vakavan turvallisuusvaaran. Korjaustoimenpiteet saa suorittaa vain asiantunteva henkilöstö.

## 11.3 Ulkopintojen puhdistaminen

- Puhdista laite kostealla pehmeällä liinalla.
- Käytä vain mietoja puhdistusaineita.
- Älä käytä hankausainetta, hankaavia pesulappuja tai liuottimia.

## 11.4 Sisätilan puhdistaminen

- Puhdista laite, oven kumitiiviste mukaan lukien, huolellisesti pehmeällä ja kostealla liinalla.
- Jos käytät säännöllisesti lyhyitä ohjelmia, laitteeseen voi jäädä rasva- ja kalkkijäämiä. Jotta tämä vältettäisiin, suosittelemme pitkän ohjelman valitsemista vähintään 2 kertaa kuukaudessa.
- Suosittelemme käyttämään kuukausittain erityistä astianpesukoneiden puhdistusainetta laitteen parhaan suorituskyvyn säilyttämiseksi. Noudata tarkoin tuotepakkauksissa olevia ohjeita.

**Joidenkin ongelmien kohdalla näytössä näkyy hälytyskoodi.**

**Suurin osa mahdollisista ongelmista voidaan ratkaista ilman yhteydenottoa valtuutettuun huoltoliikkeeseen.**

Ongelma ja hälytyskoodi	Mahdollinen syy ja korjaustoimenpide
Laitte ei kytkeydy toimintaan.	<ul style="list-style-type: none"> <li>• Varmista, että pistoke on kiinnitetty pistorasiaan.</li> <li>• Varmista, ettei mikään sulakkekotelon sulakkeista ole palanut.</li> </ul>

Ongelma ja hälytyskoodi	Mahdollinen syy ja korjaustoimenpide
Pesuohjelma ei käynnisty.	<ul style="list-style-type: none"> <li>• Tarkista, että laitteen luukku on suljettu.</li> <li>• Paina painiketta <b>Start</b>.</li> <li>• Jos ajastin on asetettu, peruuta asetus tai odota, kunnes ajanlaskenta on kulunut umpeen.</li> <li>• Laitte on käynnistänyt vedenpehmentimen hartsin la- tauksen. Toiminto kestää noin 5 minuuttia.</li> </ul>
Laitteeseen ei tule vettä. Näytössä näkyy <i>10</i> .	<ul style="list-style-type: none"> <li>• Tarkista, että vesihana on auki.</li> <li>• Varmista, ettei vedensyöttöpaine ole liian alhainen. Kysy lisätietoa paikalliselta vesilaitokselta.</li> <li>• Tarkista, ettei vesihana ole tukossa.</li> <li>• Varmista, ettei vedenottoletkun sihti ole tukossa.</li> <li>• Varmista, ettei vedenottoletkussa ole vääntymiä tai taittumuksia.</li> </ul>
Koneeseen jää vettä. Näytössä näkyy <i>20</i> .	<ul style="list-style-type: none"> <li>• Tarkista, ettei altaan poistoviemäri ole tukossa.</li> <li>• Varmista, ettei vedenpoistoletkun sihti ole tukossa.</li> <li>• Tarkista, ettei sisäinen suodatusjärjestelmä ole tu- kossa.</li> <li>• Varmista, ettei tyhjennysletkussa ole vääntymiä tai taittumuksia.</li> </ul>
Vesivahinkosuojaus on käytössä. Näytössä näkyy <i>30</i> .	<ul style="list-style-type: none"> <li>• Sulje vesihana ja ota yhteyttä valtuutettuun huolto- palveluun.</li> </ul>
Laitte pysähtyy ja käynnis- tyy useita kertoja toiminn- an aikana.	<ul style="list-style-type: none"> <li>• Tämä on normaalia. Täten taataan optimaaliset puh- distustulokset ja energiansäästö.</li> </ul>
Ohjelma kestää liian pit- kään.	<ul style="list-style-type: none"> <li>• Valitse TimeManager-lisätoiminto ohjelman keston lyhentämiseksi.</li> <li>• Jos Ajastin-lisätoiminto on asetettu, peruuta asetus tai odota, kunnes ajanlaskenta on kulunut umpeen.</li> </ul>
Jäljellä oleva aika kasvaa näytössä ja se säätyy lähes ohjelma-ajan lop- puun.	<ul style="list-style-type: none"> <li>• Tämä ei ole laitevika. Laitte toimii virheettömästi.</li> </ul>
Ohjelman lisätoiminnot on asetettava jokaisella ker- ralla uudelleen.	<ul style="list-style-type: none"> <li>• Voit tallentaa omia asetuksia lisätoiminnon MyFa- vourite avulla.</li> </ul>
Laitteen luukussa on pieni vuoto.	<ul style="list-style-type: none"> <li>• Laitte ei ole oikein tasapainotettu. Löysää tai kiristä säädetäviä jalkoja (jos soveltuu).</li> <li>• Laitteen luukkua ei ole keskitetty altaaseen. Säädä takimmaista jalkaa (jos soveltuu).</li> </ul>

Ongelma ja hälytyskoodi	Mahdollinen syy ja korjaustoimenpide
Laitteen luukun sulkeminen on vaikeaa.	<ul style="list-style-type: none"> <li>• Laite ei ole oikein tasapainotettu. Löysää tai kiristä säädettäviä jalkoja (jos soveltuu).</li> <li>• Astioiden osia tulee ulos koreista.</li> </ul>
Laitteen sisältä kuuluu kolinaa/iskuääniä.	<ul style="list-style-type: none"> <li>• Astioita ei ole sijoitettu oikein koreihin. Katso lisätietoa korin täyttöä koskevasta esitteestä.</li> <li>• Varmista, että suihkuvarsi pääsee kiertämään vapaasti.</li> </ul>
Laitteen virrankatkaisin laukeaa.	<ul style="list-style-type: none"> <li>• Ampeeriarvo on riittämätön syöttämään virtaa kaikkiin käytössä oleviin laitteisiin samanaikaisesti. Tarkista pistokkeen ampeeriarvo ja mittarin kapasiteetti tai kytke jokin käytössä olevista laitteista pois päältä.</li> <li>• Laitteen sisäisen sähköjärjestelmän vika. Ota yhteyttä valtuutettuun huoltoliikkeeseen.</li> </ul>



Katso muita mahdollisia syitä osiosta "**Käyttöönotto**", "**Päivittäinen käyttö**", tai "**Vihjeitä ja neuvoja**".

toistuu, ota yhteyttä valtuutettuun huoltopalveluun.

Jos jotakin hälytyskoodia ei ole kuvattu taulukossa, ota yhteyttä valtuutettuun huoltopalveluun.

Kun olet tarkistanut laitteen, kytke laite pois päältä ja päälle. Jos ongelma

## 12.1 Pesu- ja kuivaustulokset eivät ole tyydyttävät

Ongelma	Mahdollinen syy ja korjaustoimenpide
Huonot pesutulokset.	<ul style="list-style-type: none"> <li>• Katso lisätietoa osiosta "<b>Päivittäinen käyttö</b>", "<b>Vihjeitä ja vinkkejä</b>" ja korin täyttöä koskevasta esitteestä.</li> <li>• Käytä tehokkaampia pesuohjelmia.</li> <li>• Jos käytät yhdistelmäpesuainetabletteja, kytke lisätoiminto Multitab aina päälle.</li> <li>• Puhdista suihkuvarret ja sihti. Lue ohjeet kohdasta "<b>Hoito ja puhdistus</b>".</li> </ul>
Huonot kuivaustulokset.	<ul style="list-style-type: none"> <li>• Astiat on jätetty liian pitkäksi ajaksi suljetun laitteen sisälle.</li> <li>• Huuhtelukirkaste on loppunut tai sitä ei ole riittävästi. Aseta huuhtelukirkastelokero korkeampaan asentoon.</li> <li>• Muoviset osat voi olla tarpeen kuivata pyyhkeellä.</li> <li>• Suosittelemme käyttämään aina huuhtelukirkastetta, myös yhdistelmäpesuainetablettien kanssa.</li> </ul>

Ongelma	Mahdollinen syy ja korjaustoimenpide
Laseissa ja muissa astioissa on vaaleita raitoja tai sinertävä pinta.	<ul style="list-style-type: none"> <li>Huuhtelukirkastetta on annosteltu liikaa. Säädä huuhtelukirkasteen taso alhaisempaan tasoon.</li> <li>Konetiskiainetta on liian paljon.</li> </ul>
Laseissa ja astioissa on tahroja ja kuivia vesipisaroita.	<ul style="list-style-type: none"> <li>Huuhtelukirkastetta on annosteltu liian vähän. Säädä huuhtelukirkasteen taso korkeampaan tasoon.</li> <li>Syynä voi olla käytetyn huuhtelukirkasteen laatu.</li> </ul>
Astiat ovat märkiä.	<ul style="list-style-type: none"> <li>Ohjelmassa ei ole kuivausvaihetta tai sen kuivausohjelman lämpötila on alhainen.</li> <li>Huuhtelukirkastelokero on tyhjä.</li> <li>Syynä voi olla käytetyn huuhtelukirkasteen laatu.</li> <li>Syynä voi olla käytettyjen yhdistelmäpesuainetablettien laatu. Kokeile toista merkkiä tai ota käyttöön huuhtelukirkastelokero ja käytä huuhtelukirkastetta yhdistelmäpesuainetablettien kanssa.</li> <li>Jätä astianpesukoneen luukku raolleen joksikin aikaa, ennen kuin otat astiat pois koneesta.</li> </ul>
Laitteen sisäosa on märkä.	<ul style="list-style-type: none"> <li>Tämä ei merkitse laitevikaa, se johtuu seiniin tiivistyneestä ilmankosteudesta.</li> </ul>
Epätavallinen määrä vaahdotta pesun aikana.	<ul style="list-style-type: none"> <li>Käytä ainoastaan astianpesukoneisiin tarkoitettua konetiskiainetta.</li> <li>Huuhtelukirkastelokero vuotaa. Ota yhteyttä valtuutettuun huoltoliikkeeseen.</li> </ul>
Ruokailuvälineissä on ruosteen merkkejä.	<ul style="list-style-type: none"> <li>Pesuveudessa on liikaa suolaa. Katso kohta "<b>Vedenpehmentin</b>".</li> <li>Hopeisia ja ruostumattomasta teräksestä valmistettuja ruokailuvälineitä on sekoitettu. Vältä sekoittamista hopeisia ja ruostumattomasta teräksestä valmistettuja ruokailuvälineitä.</li> </ul>
Lokerossa on pesuainejäämiä ohjelman päättyessä.	<ul style="list-style-type: none"> <li>Pesutabletti juuttui lokeroon and vesi ei huuhdellut sitä kokonaan pois tämän vuoksi.</li> <li>Vesi ei huuhtele pesuainetta pois lokeroista. Varmista, ettei suihkuvarsi ole juuttunut kiinni tai tukossa.</li> <li>Varmista, etteivät korissa olevat astiat estä pesuainelokeron avautumista.</li> </ul>
Laitteessa on hajuja.	<ul style="list-style-type: none"> <li>Katso "<b>Sisätilan puhdistaminen</b>".</li> </ul>
Kalkkijäämiä astioissa, altaassa ja luukun sisäosassa.	<ul style="list-style-type: none"> <li>Katso kohta "<b>Vedenpehmentin</b>".</li> </ul>



Ongelma	Mahdollinen syy ja korjaustoimenpide
Astiat ovat himmeitä, värjäytyneitä tai haljenneita.	<ul style="list-style-type: none"> <li>• Varmista, että laitteessa pestään ainoastaan konepesun kestäviä astioita.</li> <li>• Täytä ja tyhjennä kori varoen. Katso lisätietoa korin täyttöä koskevasta esitteestä.</li> <li>• Aseta arkalaatuiset astiat yläkoriin.</li> </ul>



Katso muita mahdollisia syitä osiosta **"Käyttöönotto"**, **"Päivittäinen käyttö"**, tai **"Vihjeitä ja vinkkejä"**.

## 13. TEKNISET TIEDOT

Mitat	Leveys / korkeus / syvyys (mm)	446 / 818 - 878 / 575
Sähköliitäntä <sup>1)</sup>	Jännite (V)	220 - 240
	Taajuus (Hz)	50
Vedenpaine	Min. / maks. baaria (MPa)	0.5 (0.05) / 8 (0.8)
Vesiliitäntä	Kylmä tai kuuma vesi <sup>2)</sup>	maks. 60 °C
Kapasiteetti	Astiaaston koko (henkilölu-ku)	9
Energiankulutus	Päällä (W)	5.0
Energiankulutus	Pois päältä (W)	0.10

<sup>1)</sup> Katso arvot arvokilvestä.

<sup>2)</sup> Jos vesi kuumennetaan vaihtoehtoisen, ympäristöystävällisemmän energian avulla (esim. aurinkopaneelit, tuulivoima), käytä kuumaa vettä energiankulutuksen vähentämiseksi.

## 14. YMPÄRISTÖNSUOJELU

Kierrätä materiaalit, jotka on merkitty merkillä . Kierrätä pakkaus laittamalla se asianmukaiseen kierrätysastiaan. Suojele ympäristöä ja ihmisten terveyttä kierrättämällä sähkö- ja elektroniikkaromut. Älä hävitä merkillä

merkittyjä kodinkoneita kotitalousjätteen mukana. Palauta tuote paikalliseen kierrätyskeskukseen tai ota yhteyttä paikalliseen viranomaiseen.

## INNHOLD

1. SIKKERHETSINFORMASJON.....	43
2. SIKKERHETSANVISNINGER.....	44
3. PRODUKTBESKRIVELSE.....	45
4. BETJENINGSPANEL .....	46
5. PROGRAMMER.....	47
6. INNSTILLINGER.....	48
7. TILVALG.....	51
8. FØR FØRSTE GANGS BRUK.....	51
9. DAGLIG BRUK.....	52
10. RÅD OG TIPS.....	54
11. STELL OG RENGJØRING.....	56
12. FEILSØKING.....	57
13. TEKNISKE DATA.....	61

## VI TENKER PÅ DEG

Takk for at du har kjøpt et produkt fra Electrolux. Du har valgt et produkt som bringer flere tiår med erfaring og innovasjon med seg. Genial og stilig, og den er designet med tanke på deg. Du kan være trygg på at du får gode resultater hver gang du bruker den.

Velkommen til Electrolux.

**Gå inn på vårt nettsted for å finne:**



Få råd om bruk, finne brosjyrer, feilsøking, serviceinformasjon:  
**[www.electrolux.com/webselfservice](http://www.electrolux.com/webselfservice)**



Registrer produktet ditt for å få bedre service:  
**[www.registerelectrolux.com](http://www.registerelectrolux.com)**



Kjøp tilbehør, forbruksvarer og originale reservedeler til produktet ditt:  
**[www.electrolux.com/shop](http://www.electrolux.com/shop)**

## KUNDESTØTTE OG SERVICE

Bruk alltid originale reservedeler.

Når du kontakter vår autoriserte serviceavdeling, må du sørge for å ha følgende data for hånden: Modell, PNC (produktnummer), serienummer.

Informasjonen finner du på typeskiltet.



Advarsel/Forsiktig – Sikkerhetsinformasjon



Generell informasjon og tips



Miljøinformasjon

Med forbehold om endringer.

# 1. ⚠ SIKKERHETSINFORMASJON

Les instruksjonene nøye før montering og bruk av produktet. Produsenten er ikke ansvarlig for eventuelle skader som skyldes feilaktig montering og bruk. Oppbevar produktets instruksjoner for fremtidig bruk.

## 1.1 Sikkerhet for barn og utsatte personer

- Dette produktet kan brukes av barn fra åtte år og oppover og personer med reduserte fysiske, sensoriske eller mentale evner eller manglende erfaring og kunnskap hvis de har tilsyn eller får instruksjon i sikker bruk av produktet og forstår hvilke farer som kan inntreffe.
- Ikke la barn leke med produktet.
- Oppbevar all vaskemidler utilgjengelig for barn.
- Hold barn og kjæledyr borte fra produktet når døren er åpen.
- Rengjøring og vedlikehold skal ikke gjøres av barn med mindre de har tilsyn.

## 1.2 Generelt om sikkerhet

- Dette produktet er kun ment for bruk i husholdninger og liknende bruk som:
  - gårdshus; personalkjøkken i butikker, på kontorer og andre arbeidsmiljøer;
  - av gjester på hoteller, moteller, pensjonater og andre boligtyper.
- Produktets spesifikasjoner må ikke endres.
- Driftsvanntrykket (minimum og maksimum) må være mellom 0.5 (0.05) / 8 (0.8) bar (Mpa)
- Overhold maksimalt antall 9 kuverter.
- Om strømledningen er skadet må den erstattes av produsenten, et autorisert servicesenter eller likt kvalifiserte personer for å unngå skader.

- Plasser kniver og bestikk med skarpe kanter i bestikkurven med spissen ned eller i en horisontal posisjon.
- Ikke la produktets dør stå åpen, uten tilsyn, for å forhindre at noen faller over den.
- Slå av produktet og trekk støpselet ut av stikkontakten før rengjøring og vedlikehold.
- Ikke spyl eller bruk damp til å rengjøre produktet.
- Ventilasjonsåpningene på basen (hvis aktuelt) må ikke blokkeres av et teppe.
- Produktet skal kobles til vannforsyningen med det nye medfølgende slangesettet. Gamle slangesett må ikke brukes på nytt.

## 2. SIKKERHETSANVISNINGER

### 2.1 Montering

- Fjern all emballasje.
- Ikke monter eller bruk et skadet produkt.
- Ikke monter eller bruk produktet på steder der temperaturen er lavere enn 0 °C.
- Følg monteringsanvisningene som følger med produktet.

### 2.2 Elektrisk tilkoping



#### **ADVARSEL!**

Fare for brann og elektrisk støt.

- Produktet må være jordnet.
- Kontroller at det er samsvar mellom den elektriske informasjonen på typeskiltet og strømforsyningen i huset. Hvis det ikke er det, må du kontakt en elektriker.
- Bruk alltid en korrekt montert, jordnet stikkontakt.
- Ikke bruk doble stikkontakter eller skjøteledninger.
- Pass på at støpselet og strømkabelen ikke blir påført skade. Hvis strømkabelen må erstattes, må dette utføres av vårt Autoriserte servicesenter.

- Ikke sett støpselet i stikkontakten før monteringen er fullført. Kontroller at det er tilgang til stikkontakten etter monteringen.
- Ikke trekk i kablen for å koble fra produktet. Trekk alltid i selve støpselet.
- Dette produktet er i overensstemmelse med EØS-direktivene.
- Bare for Storbritannia og Irland. Produktet har en 13 A-stikkontakt. Skulle det bli nødvendig å skifte sikringen i stikkontakten, bruk en sikring: 13 amp ASTA (BS 1362).

### 2.3 Vanntilkoping

- Sørg for at vannslangene ikke påføres skade.
- La vannet renne til det er rent, før du kopler produktet til nye rør, eller rør som ikke er brukt på lengre tid.
- Sørg for at det ikke oppstår lekkasje første gang du bruker produktet.
- Hvis vanninntaksslangen er defekt, må du trekke støpselet ut øyeblikkelig. Kontakt servicesenteret for å bytte ut vanninntaksslangen.

### 2.4 Bruk

- Ikke sitt eller stå på den åpne døren.

- Oppvaskmidler er farlig. Følg sikkerhetsinstruksjonene på oppvaskmiddelpakken.
- Ikke drikk eller lek med vann i produktet.
- Ikke ta ut oppvasken fra produktet før oppvaskprogrammet er ferdig. Det kan være oppvaskmiddel på oppvasken.
- Produktet kan slippe ut varm damp, hvis du åpner døren mens et oppvaskprogram er i gang.
- Ikke legg brennbare produkter, eller gjenstander som er fuktet med brennbare produkter, inn i eller i nærheten av produktet.

### 2.5 Service

- Kontakt et autorisert servicesenter for å reparere produktet. Vi anbefaler at du bare bruker originale reservedeler.

- Når du kontakter servicesenteret, må du sørge for at du har følgende informasjon, som du finner på typeskiltet, tilgjengelig.  
Modell:  
PNC (produktnummer) :  
Serienummer:

### 2.6 Avfallsbehandling



#### ADVARSEL!

Fare for skade og kvelning.

- Koble produktet fra strømmen.
- Kutt av strømkabelen og kast den.
- Fjern dørlåsen for å forhindre at barn og dyr stenger seg inne i produktet.

## 3. PRODUKTESKRIVELSE

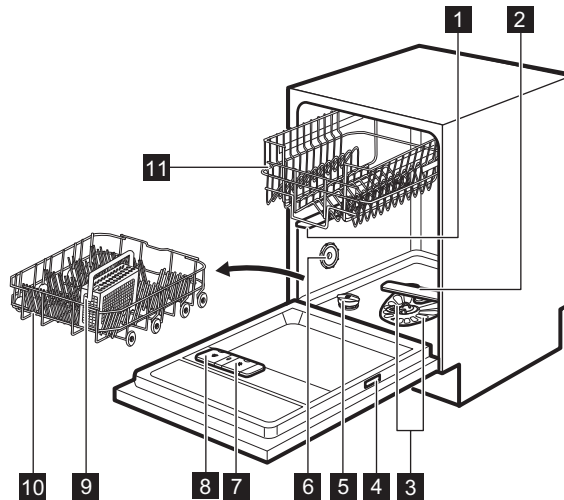





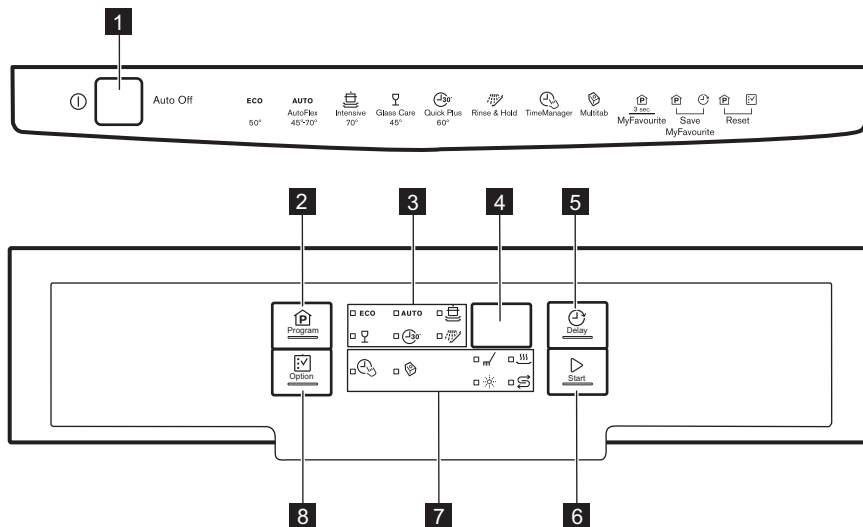

- |                               |                                |
|-------------------------------|--------------------------------|
| <b>1</b> Øvre spylearm        | <b>7</b> Skyllemiddelbeholder  |
| <b>2</b> Nedre spylearm       | <b>8</b> Oppvaskmiddelbeholder |
| <b>3</b> Filtre               | <b>9</b> Bestikkurv            |
| <b>4</b> Typeskilt            | <b>10</b> Nedre kurv           |
| <b>5</b> Saltbeholder         | <b>11</b> Øvre kurv            |
| <b>6</b> Ventilasjonsåpningen |                                |

## 4. BETJENINGSPANEL







- |                             |                       |
|-----------------------------|-----------------------|
| <b>1</b> På/av-knapp        | <b>6</b> Start-knapp  |
| <b>2</b> Program-knapp      | <b>7</b> Indikatorer  |
| <b>3</b> Programindikatorer | <b>8</b> Option-knapp |
| <b>4</b> Display            |                       |
| <b>5</b> Delay-knapp        |                       |

### 4.1 Indikatorer

Indikator	Beskrivelse
	Vaskefase. Den tennes når oppvaskfasen er i bruk.
	Tørkefase. Den tennes når tørkefasen er i bruk.
	Multitab-indikator.
	TimeManager-indikator.
	Skyllemiddelindikator. Den er av når programmet er i bruk.
	Saltindikator. Den er av når programmet er i bruk.

## 5. PROGRAMMER

Program	Grad av smuss Type vask	Programfaser	Tilvalg
<b>ECO 1)</b>	<ul style="list-style-type: none"> <li>• Normalt skittent</li> <li>• Servise og bestikk</li> </ul>	<ul style="list-style-type: none"> <li>• Forvask</li> <li>• Vask 50 °C</li> <li>• Skyllinger</li> <li>• Tørk</li> </ul>	<ul style="list-style-type: none"> <li>• TimeManager</li> <li>• Multitab</li> </ul>
<b>AUTO 2)</b>	<ul style="list-style-type: none"> <li>• Alt</li> <li>• Servise, bestikk, gryter og panner</li> </ul>	<ul style="list-style-type: none"> <li>• Forvask</li> <li>• Vask på 45 °C til 70 °C</li> <li>• Skyllinger</li> <li>• Tørk</li> </ul>	<ul style="list-style-type: none"> <li>• Multitab</li> </ul>
 3)	<ul style="list-style-type: none"> <li>• Meget skittent</li> <li>• Servise, bestikk, gryter og panner</li> </ul>	<ul style="list-style-type: none"> <li>• Forvask</li> <li>• Vask 70 °C</li> <li>• Skyllinger</li> <li>• Tørk</li> </ul>	<ul style="list-style-type: none"> <li>• TimeManager</li> <li>• Multitab</li> </ul>
	<ul style="list-style-type: none"> <li>• Normalt eller litt skittent</li> <li>• Skjørt servise og glass</li> </ul>	<ul style="list-style-type: none"> <li>• Vask 45 °C</li> <li>• Skyllinger</li> <li>• Tørk</li> </ul>	<ul style="list-style-type: none"> <li>• Multitab</li> </ul>
 4)	<ul style="list-style-type: none"> <li>• Nytt smuss</li> <li>• Servise og bestikk</li> </ul>	<ul style="list-style-type: none"> <li>• Vask 60 °C eller 65 °C</li> <li>• Skyllinger</li> </ul>	<ul style="list-style-type: none"> <li>• Multitab</li> </ul>
 5)	<ul style="list-style-type: none"> <li>• Alt</li> </ul>	<ul style="list-style-type: none"> <li>• Forvask</li> </ul>	

1) Med dette programmet får du mest mulig effektivt vann- og energiforbruk for normalt skittent bestikk og servise. (Dette er standardprogrammet for testinstitutter).

2) Produktet registrerer hvor skittent og hvor mye servise som er satt i kurvene. Den regulerer vanntemperaturen og -mengden, energiforbruket og programtiden automatisk.





3) For bedre hygieniske resultater har dette programmet en høy temperatur under skyllefasen. Under skyllingen holder temperaturen seg på 70 °C i minst 10 minutter.

4) Dette programmet kan brukes til å vaske servise med nytt smuss. Det gir gode oppvaskresultater på kort tid.

5) Med dette programmet kan du raskt skylle av oppvasken for å forhindre at matrester fester seg og at det dannes lukt i produktet. Ikke bruk oppvaskmiddel med dette programmet.

### 5.1 Forbruksverdier

Program 1)	Vann (l)	Energi (kWh)	Varighet (min)
<b>ECO</b>	9.5	0.789	225
<b>AUTO</b>	6 - 11	0.5 - 1.2	40 - 140

Program 1)	Vann (l)	Energi (kWh)	Varighet (min)
	11 - 13	1.3 - 1.4	140 - 160
	11 - 12	0.7 - 0.8	70 - 80
	8	0.8	30
	4	0.1	14

1) Vanntrykk og -temperatur, og tilvalgene og mengden servise som er satt inn kan endre verdiene.

## 5.2 Informasjon for testinstitutter

For all nødvendig informasjon om testytelse, send en e-post til:

[info.test@dishwasher-production.com](mailto:info.test@dishwasher-production.com)

Skriv ned PNC (produktnummer), som du finner på typeskiltet.

## 6. INNSTILLINGER

### 6.1 Programvalgmodus og brukermodus

Når produktet er i programvalgmodus er det mulig å stille inn et program og å gå inn i brukermodus.

#### I brukermodus kan følgende innstillinger endres:

- Nivået på vannmykner i henhold til vannhardheten.
- Aktivering eller deaktivering av lydsignal for at programmet er ferdig.
- Aktivering eller deaktivering av skyllemiddelbeholderen når du ønsker å bruke tilvalget Multitab uten skyllemiddel.

**Disse innstillingene vil bli lagret til du endrer dem igjen.**

### Hvordan stille inn programvalgmodus

Produktet er i programvalgmodus når programindikatoren **ECO** er på og displayet viser programvarighet.

Når du aktiverer produktet er det vanligvis i programvalgmodus. Men om dette ikke skjer kan du stille inn programvalgmodus på følgende måte:

Trykk og hold samtidig **Program** og **Option** til produktet er i programvalgmodus.

### 6.2 Vannhardheten

Vannmykneren fjerner mineraler fra vannforsyningen, som ellers ville ha skadelig effekt på vaskeresultatene og produktet.

Jo mer vannet inneholder av disse mineralene, dess hardere er vannet. Vannhardhet måles i tilsvarende skalaer.

Vannmykneren må justeres i henhold til vannhardheten der du bor. Det lokale vannverket kan gi opplysninger om hardheten til vannet der du bor. Det er viktig å stille vannhardheten inn på riktig nivå for å sikre gode vaskeresultater.



## Hardhet vann

Tyske grader (°dH)	Franske grader (°fH)	mmol/l	Clarke-grader	Nivå på vannavherder
47 – 50	84 – 90	8,4 – 9,0	58 – 63	10
43 – 46	76 – 83	7,6 – 8,3	53 – 57	9
37 – 42	65 – 75	6,5 – 7,5	46 – 52	8
29 – 36	51 – 64	5,1 – 6,4	36 – 45	7
23 – 28	40 – 50	4,0 – 5,0	28 – 35	6
19 – 22	33 – 39	3,3 – 3,9	23 – 27	5 1)
15 – 18	26 – 32	2,6 – 3,2	18 – 22	4
11 – 14	19 – 25	1,9 – 2,5	13 – 17	3
4 – 10	7 – 18	0,7 – 1,8	5 – 12	2
<4	<7	<0,7	< 5	1 2)

1) Fabrikkinnstilling.

2) Ikke bruk salt på dette nivået.

Hvis du bruker multi-tabletter som inneholder salt, og hvis vannhardheten er lavere enn 21 °dH, kan du stille inn det laveste nivået på vannavherder. Det deaktiverer indikatoren for påfylling av salt.

**Hvis du bruker standard oppvaskmiddel eller multi-tabletter uten salt, angir du egnet nivå på vannhardhet for å holde indikatoren for påfylling av salt aktivert.**

## Hvordan stille inn vannhardhet

Produktet må være i programvalgsmodus.

- For å aktivere brukermodus, trykk inn og hold **Delay** og **Start** samtidig til **ECO AUTO**, og  begynner å blinke og displayet er tomt.
- Trykk **Program**.
  - Indikatorene **AUTO** og  slukker.
  - Indikatoren **ECO** fortsetter å blinke.

- Displayet viser den gjeldende vannhardhetsinnstillingen f.eks.

5 L = nivå 5.

- Trykk på **Program** gjentatte ganger for å endre innstillingen.
- Trykk på på-/av-knappen for å bekrefte innstillingen.

## 6.3 Skyllemiddelbeholderen

Skyllemiddel bidrar til å tørke oppvasken uten striper og flekker.

Skyllemiddelet porsjoneres automatisk ut under den varme skyllefasen.







## Bruke skyllemiddel og multitabletter

Når du aktiverer tilvalget Multitab fortsetter skyllemiddelbeholderen å skille ut skyllemiddel. Du kan aktivere skyllemiddelbeholderen. I dette tilfellet kan det hende tørkingen ikke er så god.

Når skyllemiddelbeholderen er deaktivert, vil skyllemiddelindikatoren alltid være av når alternativet er aktivert.

## Slik deaktiverer man skyllemiddelbeholderen

Produktet må være i programvalgsmodus.

1. For å aktivere brukermodus, trykk inn og hold **Delay** og **Start** samtidig til **ECO**, **AUTO**, og  begynner å blinke og displayet er tomt.
2. Trykk **Option**.
  - Indikatorene **ECO** og  slukker.
  - Indikatoren **AUTO** fortsetter å blinke.
  - Displayet viser gjeldende innstilling.
    -   = skyllemiddelbeholderen aktivert.
    -   = skyllemiddelbeholderen deaktivert.
3. Trykk på **Option** for å endre innstillingen.
4. Trykk på på-/av-knappen for å bekrefte innstillingen.

## 6.4 Lydsignaler

Lydsignal høres når det oppstår en feilfunksjon i produktet. Det er ikke mulig å deaktivere disse lydsignalene.





Det vil også lyde et lydsignal når programmet er ferdig. Dette lydsignalet er av ved standard, men det er mulig å aktivere det.

## Slik aktiverer du lydsignaler ved programslett

Produktet må være i programvalgsmodus.

1. For å aktivere brukermodus, trykk inn og hold **Delay** og **Start** samtidig til

**ECO**, **AUTO**, og  begynner å blinke og displayet er tomt.

2. Trykk på **Delay**
  - Indikatorene **ECO** og **AUTO** slukker.
  - Indikatoren  fortsetter å blinke.
  - Displayet viser gjeldende innstilling:
    -   = Lydsignal av.
    -   = Lydsignal på.
3. Trykk på **Delay** for å endre innstillingen.
4. Trykk på på-/av-knappen for å bekrefte innstillingen.

## 6.5 MyFavourite

Med dette tilvalget kan du angi og lagre programmet som du bruker ofte.

Du kan bare lagre 1 program. En ny innstilling sletter den forrige innstillingen.

## Slik stiller du inn MyFavourite-programmet

Trykk og hold **Program** til indikatorene som hører til programmet MyFavourite og tilvalgene tennes. Displayet viser programmets varighet.

## Hvordan lagre MyFavourite-programmet

1. Angi programmet du ønsker å lagre. Du kan også velge tilgjengelige tilvalg sammen med programmet.
2. Trykk inn og hold **Program** og **Delay** inne samtidig til indikatorene på program og tilvalg blinker i et par sekunder.

## 7. TILVALG

 Ønsket tilvalg må aktiveres hver gang før du starter et program. Det er ikke mulig å aktivere eller deaktivere alternativer mens et program er i bruk.

 Ikke alle alternativer er kompatible med hverandre. Om du har valgt alternativer som ikke er kompatible vil produktet automatisk deaktivere ett eller flere av dem. Kun indikatorene for alternativene som fortsatt er aktive forblir tent.

### 7.1 Multitab

Aktiver dette alternativet når du bruker multitabletter som integrerer salt-, skyllemiddel- og rengjøringsmiddelfunksjonene. De kan også inneholde andre rengjørings- eller skyllemidler.

Dette alternativet deaktiverer utslipp av salt. Saltindikatoren lyser ikke.

Ved bruk av dette tilvalget forlenges programvarigheten for å øke vaske- og tørkeresultatene ved bruk av multitabletter.

Multitab er ikke et permanent tilvalg og må velges på hver syklus.

### Hvordan slå på Multitab

Trykk på **Option** til indikatoren  tennes. Hvis dette tilvalget ikke er tilgjengelig for programmet vil tilhørende indikator ikke tenne eller den vil blinke hurtig i noen sekunder og deretter slukke. Displayet viser den oppdaterte programvarigheten.

### 7.2 TimeManager

Dette tilvalget øker trykket og temperaturen på vannet. Vaske- og tørkeresultatene er kortere.

Den totale programvarigheten reduseres med ca. 50 %.

Vaskeresultatene er det samme som med normal programvarighet. Tørkeresultatene kan reduseres.

### Hvordan slå på TimeManager

Trykk **Option** til indikatoren  tennes. Hvis dette tilvalget ikke er tilgjengelig for programmet vil tilhørende indikator ikke tenne eller den vil blinke hurtig i noen sekunder og deretter slukke. Displayet viser den oppdaterte programvarigheten.

## 8. FØR FØRSTE GANGS BRUK

- Sikre at nivået på vannmykneren passer til hardheten for vannforsyningen. Om ikke, juster nivået på vannmykneren.**
- Fyll saltbeholderen.
- Fyll skyllemiddelbeholderen.
- Åpne vannkranen.
- Start et program for å fjerne eventuelle vaskemiddelrester som fortsatt kan finnes i produktet. Ikke bruk oppvaskmiddel og ikke sett noe i kurvene.

Når du starter et program, kan produktet bruke opptil fem minutter på å lade harpiksen i vannhardheten på nytt. Det ser ut som produktet ikke fungerer. Vaskefasen starter bare etter at denne prosedyren er fullført. Prosedyren blir gjentatt periodisk.

### 8.1 Saltbeholderen



#### **OBS!**

Bruk kun salt som er beregnet for oppvaskmaskiner.

Saltet brukes til å lade opp harpiksen i vannmykneren og til å sikre gode vaskeresultater i daglig bruk.

## Hvordan fyller du saltbeholderen

1. Drei lokket på saltbeholderen mot klokken og fjern det.
2. Fyll 1 liter vann i saltbeholderen (kun første gang).
3. Fyll saltbeholderen med oppvaskmaskinsalt.

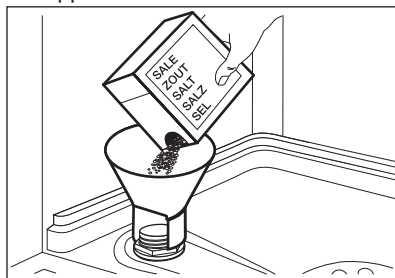

4. Fjern saltsøl rundt åpningen på saltbeholderen.

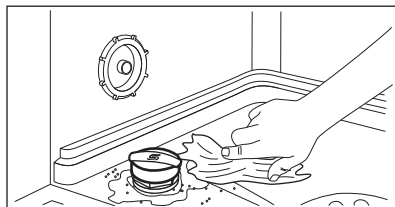

5. Lukk saltbeholderen ved å dreie lokket mot klokken.



Det kan komme vann og salt ut av saltbeholderen når du fyller den. Fare for korrosjon. For å forhindre det, må du starte et program etter at du har fylt saltbeholderen.

## 8.2 Hvordan fylle skyllemiddelbeholderen

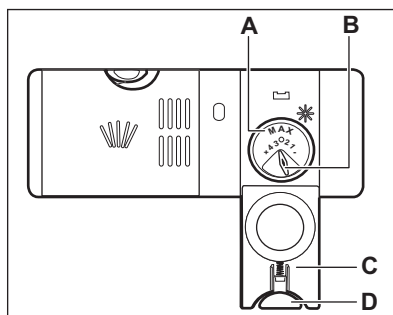
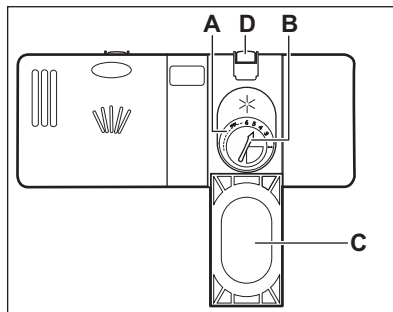

### OBS!

Bruk kun skyllemiddel som er beregnet for oppvaskmaskiner.

1. Trykk på utløserknappen (D) for å åpne lokket (C).
2. Hell i skyllemiddel i dispenserens (A) til væsken når nivået "max".
3. Tørk bort skyllemiddelsøl med en absorberende klut for å unngå for mye skumdannelse.
4. Lukk lokket. Sørg for at utløserknappen låses i posisjon.



Du kan vri bryteren på mengden som utløses (B) mellom posisjon 1 (lavest mengde) og posisjon 4 eller 6 (høyest mengde).

## 9. DAGLIG BRUK

1. Drehen Sie den Wasserhahn auf.
2. Trykk på av/på-knappen for å slå på produktet.

Sikre at produktet er i programvalgmodus.

- Fyll saltbeholderen hvis saltindikatoren er på.
  - Fyll skyllemiddelbeholderen hvis skyllemiddel-indikatoren er på.
3. Fyll kurvene.
  4. Tilsett oppvaskmaskinmiddel. Hvis du bruker multitabletter må du aktivere Multitab.
  5. Velg og start riktig program for den aktuelle oppvasktypen og smussgrad.

## 9.1 Bruke oppvaskmiddel

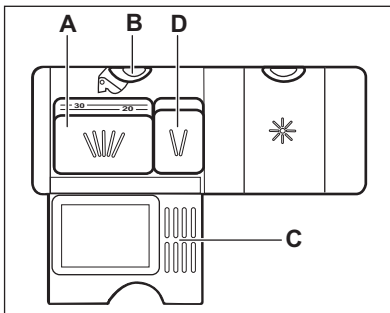
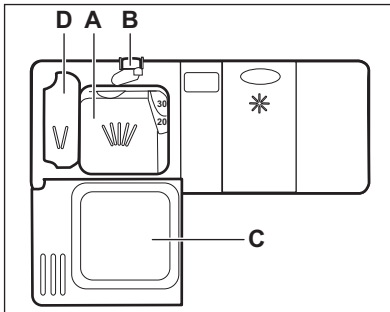

1. Trykk på utløserknappen (B) for å åpne lokket (C).
2. Ha i vaskemiddel, i pulver eller tabletter, i beholderen (A).
3. Dersom programmet har en forvaskfase, ha i en liten dose vaskemiddel i beholderen (D).
4. Lukk lokket. Sørg for at utløserknappen låses i posisjon.

## 9.2 Stille inn og starte et program

### Auto Off-funksjonen

Denne funksjonen minker energiforbruket ved å automatisk deaktivere produktet når det ikke er i bruk.

Funksjonen tas i bruk:

- 5 minutter etter at programmet er fullført.
- Etter 5 minutter om programmet ikke har startet.

### Starte et program

1. Trykk på av/på-knappen for å slå på produktet. Sikre at produktet er i programvalgmodus.
2. Lukk produktets dør.
3. Trykk **Program** gjentatte ganger til indikatoren til programmet du ønsker å bruke tenner.
  - Om du ønsker å velge MyFavourite-programmet må du trykke og holde **Program** til innstillingen MyFavourite kommer på.

Displayet viser programvarigheten.

4. Still inn de relevante tilvalgene.
5. Trykk på **Start** for å starte programmet.
  - Indikatoren for vaskefase tenner.
  - Programvarigheten starter med å telle ned i trinn på 1 minutt.

### Starte et program med startidsforvalg

1. Still inn et program.
2. Trykk på **Delay** gjentatte ganger til displayet viser startidsforvalget som du ønsker å starte fra (fra 1 til 24 timer).

Indikatoren for det valgte programmet blinker.

3. Trykk på **Start**.
4. Lukk produktets dør for å starte nedtelling.

Når nedtellingen er ferdig, vil programmet starte og indikatoren for vaskefase tennes.

## Åpne døren mens produktet er i bruk

Hvis du åpner døren mens et program går vil produktet stoppe. Den kan påvirke energiforbruket og programtiden. Når du lukker døren, vil produktet fortsette fra der det ble avbrutt.



Hvis døren er åpen i mer enn 30 sekunder i løpet av tørkefasen blir det aktuelle programmet avsluttet.

## Avbryte starttidsforvalget mens nedtellingen er i gang

Når du avbryter starttidsforvalget, må du angi programmet og tilvalgene igjen.

Trykk og hold samtidig **Program** og **Option** til produktet er i programvalgmodus.

## Avbryte programmet

Trykk og hold **Program** og **Option** til produktet er i programvalgmodus.

Kontroller at det er oppvaskmiddel i oppvaskmiddelbeholderen før du starter et nytt program.

## Programslutt

Når oppvaskprogrammet er ferdig, viser displayet 0:00. Programfaseindikatorene er av.

Alle knapper er inaktive unntatt på-/av-knappen.

1. Trykk på av/på-knappen eller vent til Auto Off-funksjonen deaktiverer produktet automatisk. Om du åpner døren før aktivering av Auto Off vil produktet automatisk bli deaktivert.
2. Steng vannkranen.

# 10. RÅD OG TIPS

## 10.1 Generelt

De følgende hintene sørger for optimal vaske- og tørkeresultat ved daglig bruk og også hjelpe til med å beskytte miljøet.

- Fjern større matrester fra oppvasken og ha i søppelet.
- Ikke forhåndsvask oppvask for hånd. Ved behov, bruk forvaskprogrammet (dersom det er tilgjengelig) eller velg et program med en forvaskfase.
- Bruk alltid hele plassen i kurvene.
- Når du setter inn oppvask, påse at gjenstandene kan nås skikkelig og vaskes av vannet som kommer ut av spylearmdysene. Påse at ingen gjenstander berører eller dekker hverandre.
- Du kan bruke oppvaskmiddel, skyllemiddel og salt separat eller multigtabletter (f.eks. "3in1", "4in1", "All in 1"). Følg instruksene som står skrevet på pakken.

- Velg program i hensyn til type oppvask og hvor skitten den er. Med ECO-programmet får du mest effektiv bruk av vann og energiforbruk for servise og bestikk som er normalt skittent.

## 10.2 Bruk salt, skyllemiddel og såpe

- Bare bruk salt, skyllemiddel og såpe som er beregnet på oppvaskmaskiner. Andre produkter kan skade produktet.
- Multi-tabletter er vanligvis egnet for områder med en vannhardhet på opptil 21 °dH. I områder som overgår denne grensen må skyllemiddel og salt også brukes i tillegg til multi-tabletter. Men i områder med hardt og veldig hardt vann anbefaler vi å bruke solo-oppvaskmiddel (pudder, gele, tabletter uten tilleggsfunksjoner), skyllemiddel og salt separat for

- optimale rengjørings- og tørkeresultater.
- Hvis du bruker multi-tabletter kan du velge tilvalget Multitab (hvis mulig). Dette tilvalget øker rengjørings- og tørkeresultatene med bruk av multi-tabletter.
  - Oppvaskmiddeltablettene vil ikke løses helt opp ved bruk av korte programmer. For å forhindre rester på serviset, anbefaler vi at du bruker tabletter sammen med lange programmer.
  - Ikke bruk mer enn riktig mengde oppvaskmiddel. Les anvisningene fra produsenten på oppvaskmiddelet.

### 10.3 Slik gjør du om du ikke lenger ønsker å bruke multitabletter

Utfør følgende prosedyre før du begynner å bruke separat rengjøringsmiddel, salt og skyllemiddel.

1. Still inn det høyeste nivået på vannmykneren.
2. Sikre at beholderne for salt og skyllemiddel er fulle.
3. Start det korteste programmet med en skyllefase. Ikke tilsett vaskemiddel og ikke sett noe i kurvene.
4. Når programmet er ferdig, juster vannmykneren i henhold til vannhardheten der du bor.
5. Juster mengden skyllemiddel som slippes ut.
6. Aktiverer skyllemiddelbeholderen.

### 10.4 Fylle kurvene

- Produktet skal kun brukes til å vaske gjenstander som er oppvaskmaskinsikre.
- Ikke bruk produktet til å vaske gjenstander som er laget av tre, horn, aluminium, tinn eller kobber.
- Du må ikke plassere vannabsorberende gjenstander i

- produktet (svamper, kjøkkenhåndklær).
- Fjern større matrester fra oppvasken og ha i søppelet.
- Bløtgjør brent mat som sitter fast på gjenstandene.
- Sett dype gjenstander (kopper, glass og kjeler) med åpningen ned.
- Forsikre deg om at ikke glassene ikke står helt inntil hverandre.
- Legg bestikk og små gjenstander i bestikkurven.
- Plasser lette redskaper i den øvre kurven. Forsikre deg om at gjenstandene ikke kan bevege seg.
- Forsikre deg om at spylearmene kan bevege seg fritt før du starter et program.

### 10.5 Før start av et program

Påse at:

- Filtrene er rene og korrekt installert.
- Lokket på saltbeholderen sitter stramt på.
- Spylearmene er ikke tette.
- Oppvaskmaskinsalt og skyllemiddel er fylt på (med mindre du bruker kombi-oppvaskmiddeltabletter).
- Plasseringen av gjenstandene i kurvene er korrekt.
- Programmet passer til typen vask og smussgraden.
- Korrekt mengde vaskemiddel er brukt.

### 10.6 Tømme kurvene

1. La serviset avkjøle seg før du tar det ut av produktet. Varme elementer kan lett bli skadet.
2. Tøm den nedre kurven først, og deretter den øvre.



Når programmet er slutt kan det fortsatt være vann på sidene og på produktets dør.

# 11. STELL OG RENGJØRING



## ADVARSEL!

Slå av produktet og trekk støpselet ut av stikkkontakten før det utføres noe vedlikehold.



Møkkete filtre og tette spylearmer vil redusere vaskeresultatet. Kontroller jevnlig, og rengjør dem etter behov.

## 11.1 Rengjøre filterene

Filtersystemet består av 3 deler.

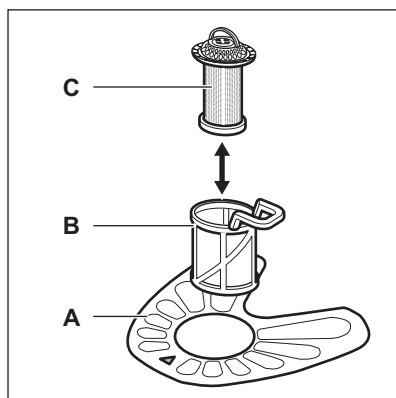

1. Drei filteret (B) mot klokken og fjern det.

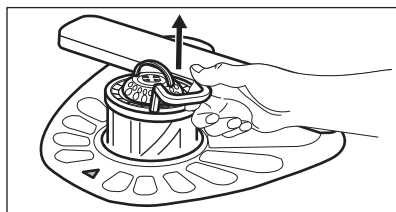
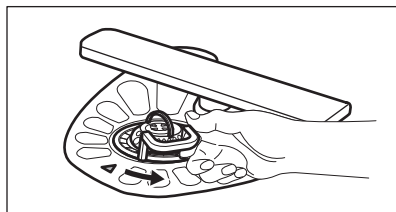

2. Fjern filteret (C) ut av filteret (B).

3. Fjern det flatfilteret (A).

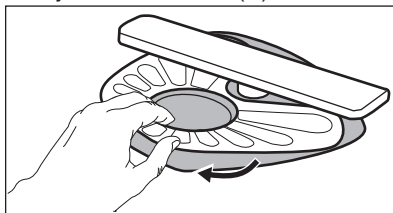

4. Vask filterene.

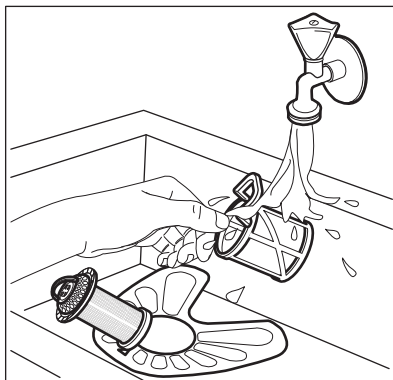

5. Påse at det ikke er rester av mat eller skitt på eller rundt kanten av bunnpannen.
6. Sett det flate filteret tilbake på plass (A). Sikre at det er korrekt plassert under de 2 lederne.

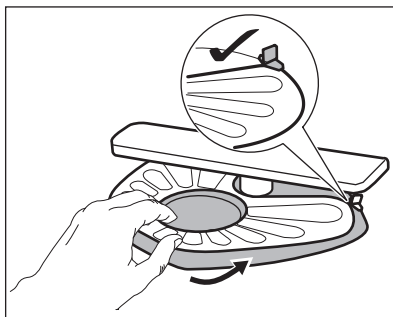

7. Monter filterene (B) og (C) igjen.
8. Sett tilbake filteret (B) i det flatfilteret (A). Drei det med klokken til det låses.

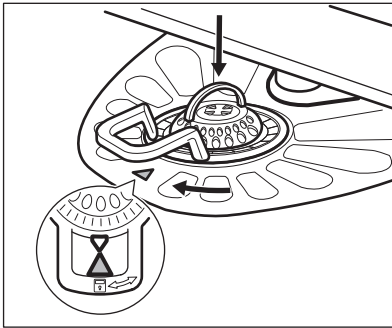

**OBS!**

Feil plassering av filtrene kan føre til dårlig vaskeresultat og skade produktet.

**11.2 Rengjøre spylearmene**

Ikke fjern spylearmene. Hvis matrester blokkerer hullene i spylearmene, kan du fjerne dem med en tynn og spiss gjenstand.

**11.3 Utvendig rengjøring**

- Rengjør produktet med en fuktig, myk klut.
- Bare kun nøytrale rengjøringsmidler.
- Du må aldri bruke skurende oppvaskmidler, skuresvamber eller løsemidler.

**11.4 Innvendig rengjøring**

- Rengjør produktet forsiktig med en myk, fuktig klut, inkludert gummipakningen på døren.
- Hvis du vanligvis bruker kortvarige programmer, kan disse etterlate rester av fett og kalk inne i produktet. For å unngå dette, anbefaler vi å kjøre langvarige programmer minst 2 ganger per måned.
- For å opprettholde optimal ytelsen for produktet, anbefaler vi å bruke et spesifikt rengjøringsprodukt for oppvaskmaskiner hver måned. Følg instruksjonene på produktpakningen nøye.

**12. FEILSØKING**

Om produktet ikke starter eller stopper under bruk. Før du kontakter et autorisert servicesenter bør du sjekke om du kan løse problemet selv ved hjelp av informasjonen i tabellen.

**ADVARSEL!**

Reparasjoner som ikke er gjort ordentlig kan føre til en alvorlig sikkerhetsrisiko for brukeren. Alle reparasjoner må kun utføres av kvalifisert personell.

**Ved enkelte problemer viser displayet en alarmkode.**

**De aller fleste problemene som oppstår under daglig bruk kan løses uten å måtte ta kontakt med et autorisert servicesenter.**

Problem og alarmkode	Mulig årsak og løsning
Du kan ikke slå på produktet.	<ul style="list-style-type: none"> <li>• Sørg for at støpselet er satt helt inn i veggkontakten.</li> <li>• Kontroller at det ikke er en skadet sikring i sikringskapet.</li> </ul>

Problem og alarmkode	Mulig årsak og løsning
Programmet starter ikke.	<ul style="list-style-type: none"> <li>• Kontroller at produktets dør er lukket.</li> <li>• Trykk <b>Start</b>.</li> <li>• Hvis starttidsforvalg er valgt, avbryt innstillingen eller vent til slutten av nedtellingen.</li> <li>• Produktet har startet oppladingsprosedyren for harpiksen i vannmykneren. Varigheten på prosedyren er ca. 5 minutter.</li> </ul>
Produktet tar ikke inn vann. Displayet viser <i>10</i> .	<ul style="list-style-type: none"> <li>• Kontroller om vannkranen er åpen.</li> <li>• Kontroller at trykket til vannforsyningen ikke er for lav. For å finne ut at dette, kontakt om nødvendig kommunen eller vannverket.</li> <li>• Kontroller at vannkranen ikke er tett.</li> <li>• Kontroller at filteret i inntaksslangen ikke er tett.</li> <li>• Kontroller at vanninntaksslangen ikke er bøyd eller i klem.</li> </ul>
Produktet tømmes ikke for vann. Displayet viser <i>20</i> .	<ul style="list-style-type: none"> <li>• Kontroller at avløpsrøret ikke er tett.</li> <li>• Kontroller at filteret i uttaksslangen ikke er tett.</li> <li>• Kontroller at kupéfilter system ikke er tett.</li> <li>• Kontroller at dreneringsslangen ikke er bøyd eller i klem.</li> </ul>
Lekkasjestoppssystemet er på. Displayet viser <i>30</i> .	<ul style="list-style-type: none"> <li>• Steng vannkranen og kontakt servicesenteret.</li> </ul>
Produktet stopper og starter flere ganger under bruk.	<ul style="list-style-type: none"> <li>• Dette er normalt. Det gir beste vaskeresultat, og sparer energi.</li> </ul>
Programmet varer for lenge.	<ul style="list-style-type: none"> <li>• Velg tilvalget TimeManager for å gjøre programtiden kortere.</li> <li>• Hvis starttidsforvalg er valgt, avbryt innstillingen eller vent til slutten av nedtellingen.</li> </ul>
Tid som gjenstår i displayet øker og hopper til nesten slutten av programtiden.	<ul style="list-style-type: none"> <li>• Dette er ikke et problem. Produktet fungerer som det skal.</li> </ul>
Tilvalgene for programmet må stilles inn på nytt hver gang.	<ul style="list-style-type: none"> <li>• For å lagre favorittkonfigurasjonen din, bruk MyFavourite-valget.</li> </ul>
Liten lekkasje fra døren til produktet.	<ul style="list-style-type: none"> <li>• Produktet står ikke i vater. Løsne eller stram de regulerbare bena (hvis nødvendig).</li> <li>• Døren til apparatet befinner seg ikke i midten av produktet. Juster den bakre foten (hvis nødvendig).</li> </ul>

Problem og alarmkode	Mulig årsak og løsning
Døren til produktet er vanskelig å lukke.	<ul style="list-style-type: none"> <li>• Produktet står ikke i vater. Løsne eller stram de regulerbare bena (hvis nødvendig).</li> <li>• Deler av serviset stikker ut av kurvene.</li> </ul>
Risting/dunkelyder fra innsiden av produktet.	<ul style="list-style-type: none"> <li>• Serviset er ikke ordentlig ordnet i kurvene. Se brosjyren om innlastning i kurvene.</li> <li>• Pass på at spylearmene kan rotere fritt.</li> </ul>
Produktet utløser sikringen.	<ul style="list-style-type: none"> <li>• Strømstyrken er ikke nok til å tilføre alle produktene strøm samtidig. Kontroller strømstyrken i støpselet og kapasiteten til måleren, eller slå av et annet produkt som er i bruk.</li> <li>• Intern elektrisk feil ved produktet. Kontakt et autorisert servicesenter.</li> </ul>



Se «**Før første gang bruk**», «**Daglig bruk**» eller «**Råd og tips**» for andre mulige årsaker.

Kontakt servicesenteret for alarmkoder som ikke er beskrevet i tabellen.

Slå produktet av og på etter at du har kontrollert det. Ta kontakt med servicesenteret hvis feilen opptrer igjen.

## 12.1 Vaske- og tørkeresultatene er ikke tilfredsstillende

Problem	Mulig årsak og løsning
Dårlige vaskeresultater.	<ul style="list-style-type: none"> <li>• Se «<b>Daglig bruk</b>», «<b>Råd og tips</b>» og brosjyren om innlastning i kurvene.</li> <li>• Bruk mer intensive vaskeprogrammer.</li> <li>• Hvis du bruker multitabletter må du alltid aktivere Multitab.</li> <li>• Rengjør dysene og filteret på spylearmen. Se kapitlet «<b>Stell og rengjøring</b>».</li> </ul>
Dårlige tørkeresultater.	<ul style="list-style-type: none"> <li>• Serviset har stått for lenge i et lukket produkt.</li> <li>• Det finnes ikke noe skyllemiddel, eller doseringen av skyllemiddelet er utilstrekkelig. Still inn skyllemiddelbeholderen til et høyere nivå.</li> <li>• Det kan hende gjenstander av plast må tørkes med et håndkle.</li> <li>• Vi anbefaler å alltid bruke skyllemiddel også i kombinasjon med multi-tabletter.</li> </ul>
Det er hvitaktige striper eller blålige belegg på glass og servise.	<ul style="list-style-type: none"> <li>• For mye skyllemiddel slippes ut. Juster skyllemiddelnivået til et lavere nivå.</li> <li>• Mengden oppvaskmiddel er for stor.</li> </ul>

Problem	Mulig årsak og løsning
Det er flekker og tørre vannflekker på glass og servise.	<ul style="list-style-type: none"> <li>• Det slippes ikke ut nok skyllemiddel. Juster skyllemiddelevelnivået til et høyere nivå.</li> <li>• Det kan være mengden skyllemiddel som er årsaken.</li> </ul>
Serviset er vått.	<ul style="list-style-type: none"> <li>• Programmet har ingen tørkefase eller har en tørkefase med en lav temperatur.</li> <li>• Skyllemiddelbeholderen er tom.</li> <li>• Det kan være mengden skyllemiddel som er årsaken.</li> <li>• Kvaliteten på multitablettene kan være årsaken. Prøv et annet merke eller aktiver skyllemiddelbeholderen og bruk skyllemiddel og multitabletter sammen.</li> <li>• La døren til oppvaskmaskinen stå på gløtt i et par minutter før du tar ut serviset.</li> </ul>
Innsiden av produktet er vått.	<ul style="list-style-type: none"> <li>• Dette er ikke et problem med produktet. Det forårsakes av fuktighet i luften, som lager kondens på veggene.</li> </ul>
Uvanlig skum under vasking.	<ul style="list-style-type: none"> <li>• Bruk oppvaskmiddelet som bare er egnet for oppvaskmaskiner.</li> <li>• Det er en lekkasje i skyllemiddelbeholderen. Kontakt et autorisert servicesenter.</li> </ul>
Spor av rust på bestikk.	<ul style="list-style-type: none"> <li>• Det er for mye salt i vannet som brukes til vask. Se <b>«Vannmykneren»</b>.</li> <li>• Bestikk av sølv og rustfritt stål ble plassert sammen. Unngå å sette ting i sølv og rustfritt stål i nærheten av hverandre.</li> </ul>
Det er rester av oppvaskmiddel igjen i beholderen når programmet er slutt.	<ul style="list-style-type: none"> <li>• Oppvaskmiddelet ble sittende fast i beholderen og ble derfor ikke godt nok vasket bort av vannet.</li> <li>• Vann kan ikke vaske bort oppvaskmiddelet fra beholderen. Pass på at spylearmen ikke er blokkert eller tett.</li> <li>• Påse at tingene i kurvene ikke hindrer at lokket på oppvaskmiddelbeholderen åpnes.</li> </ul>
Det er lukt inne i produktet.	<ul style="list-style-type: none"> <li>• Se <b>«Innvendig rengjøring»</b>.</li> </ul>
Kalkrester på servise, i produktet og på innsiden av døren.	<ul style="list-style-type: none"> <li>• Se <b>«Vannmykneren»</b>.</li> </ul>

Problem	Mulig årsak og løsning
Matt, misfarget eller skår i servise.	<ul style="list-style-type: none"> <li>• Pass på at kun ting som kan vaskes i oppvaskmaskin vaskes i produktet.</li> <li>• Legg i og tøm kurvene nøye. Se brosjyren om innlasting i kurvene.</li> <li>• Plasser skjøre gjenstander i den øvre kurven.</li> </ul>



Se «**Før første gangs bruk**», «**Daglig bruk**» eller «**Råd og tips**» for andre mulige årsaker.

## 13. TEKNISKE DATA

Mål	Høyde / bredde / dybde (mm)	446 / 818 - 878 / 575
Elektrisk tilkopleing <sup>1)</sup>	Spenning (V)	220 – 240
	Frekvens (Hz)	50
Vanntrykk	Min. / max. bar (MPa)	0.5 (0.05) / 8 (0.8)
Vanntilførsel	Kaldt vann eller varmt vann <sup>2)</sup>	maks 60 °C
Kapasitet	Antall kuverter	9
Strømforbruk	Forblitt på-modus (W)	5.0
Strømforbruk	Av-modus (W)	0.10

<sup>1)</sup> Se typeskiltet for andre verdier.

<sup>2)</sup> Hvis varmtvannet kommer fra alternative energikilder (for eksempel solcellepaneler, fotoelektriske paneler og vindkraft), benyttes en varmtvannstilførsel for å redusere maskinens energiforbruk.

## 14. BESKYTTELSE AV MILJØET

Resirkuler materialer som er merket med symbolet . Legg emballasjen i riktige beholdere for å resirkulere det. Bidrar til å beskytte miljøet, menneskers helse og for å resirkulere avfall av elektriske og elektroniske produkter. Ikke kast produkter som er merket med symbolet

 sammen med husholdningsavfallet. Produktet kan leveres der hvor tilsvarende produkt selges eller på miljøstasjonen i kommunen. Kontakt kommunen for nærmere opplysninger.





[www.electrolux.com/shop](http://www.electrolux.com/shop)



100015020-A-512015

